

[1] - DFL B-Jgd

Finale

8 Teilnehmer

Gefechte auf 10 Treffer

16-er DA ohne Hoffnungslauf

Veranstalter/Ausrichter: lizenziert für Turnierservice [fechten.com]

Teilnehmerliste

Pos.	SNR	Name	Land	Verein	RL
1	90	HALABURDA, Zofia	2000	AZS AWF Poznan	15
2	91	SALI, Sesilia	1999	AZS AWF Poznan	22
3	92	SUCHOMSKA, Zuzanna	2000	AZS AWF Poznan	23
4		KRÜGER, Ulrike	1999	FG Schwerin	99
5		CHMIEL, Julia	1999	KS Warta Muszkietierowie Poznan	
6		KWIATEK, Weronika	1999	KS Warta Muszkietierowie Poznan	
7		GLOWINSKA, Zuzanna	1999	KS Warta Muszkietierowie Poznan	
8		WISOKY, Weronika	2000	KS Warta Muszkietierowie Poznan	
9		MICHNIEWICZ, Julia	2000	KS Warta Muszkietierowie Poznan	
10		PAWLIKA, Natasza	2000	KS Warta Muszkietierowie Poznan	
11		KUSA, Gabriela	2000	KS Warta Muszkietierowie Poznan	
12		GODLEWSKA, Zofia	2000	KS Warta Muszkietierowie Poznan	
13	172	GANSTER, Friederike	2000	OSC Potsdam	4
14	18	FREIER, Antonia	2000	PFC Potsdam	12
15	185	GERICKE, Josephine	1999	PFC Potsdam	3
16	17	KLUGE, Lea	2000	PFC Potsdam	2
17	113	WENZKE, Tina	1999	SFV 1990 Oschatz	5
18	39	DREWS, Lina	1999	TB Hamburg-Eilbeck	1

18 Starterinnen



Vorrunde (5 Treffer, 3 min)

3 Runden (3x 6 Starterinnen)

➔ 16 Aufsteigerinnen

16-Direktausscheid (10 Treffer, 2x 3min)

ohne Hoffnungslauf

8er-Finale (10 Treffer, 2x 3min)

3. Platz wird nicht ausgefochten

[1] - DFL B-Jgd

16-er DA ohne Hoffnungslauf

1.Durchgang

Aufstieg nach Index

18 Teilnehmer

16 Aufsteiger

Gefechte auf 5 Treffer

Veranstalter/Ausrichter: lizenziert für Turnierservice [fechten.com]

Durchgangsergebnisse**RUNDE 1**

Pos.	Name	Ergebnisse						G	V	g.T	e.T	Diff	Index
1	DREWS, Lina 39 1999 TB Hamburg-Eilbeck		D2	D3	D3	D0	D2	5	0	10	24	-14	0.000
2	HALABURDA, Zofia 90 2000 AZS AWF Poznan	V4		V4	D0	D0	D2	5	2	10	17	-7	0.400
3	GLOWINSKA, Zuzanna 1999 KS Warta Muszkietierowie Poznan	V5	D0		V5	D2	D1	5	2	13	17	-4	0.400
4	KWIATEK, Weronika 1999 KS Warta Muszkietierowie Poznan	V5	V5	D0		D0	D0	5	2	10	18	-8	0.400
5	MICHNIEWICZ, Julia 2000 KS Warta Muszkietierowie Poznan	V5	V5	V5	V5		V5	5	5	25	3	22	1.000
6	GERICKE, Josephine 185 1999 PFC Potsdam	V5	V5	V5	V5	D1		5	4	21	10	11	0.800

RUNDE 2

Pos.	Name	Ergebnisse						G	V	g.T	e.T	Diff	Index
1	KLUGE, Lea 17 2000 PFC Potsdam		D0	D3	D3	D2	D4	5	0	12	23	-11	0.000
2	SALI, Sesilia 91 1999 AZS AWF Poznan	V5		D1	V5	V5	V5	5	4	21	6	15	0.800
3	WENZKE, Tina 113 1999 SFV 1990 Oschatz	V5	V4		V5	V4	V5	5	5	23	10	13	1.000
4	GODLEWSKA, Zofia 2000 KS Warta Muszkietierowie Poznan	V5	D0	D2		V5	V5	5	3	17	18	-1	0.600
5	CHMIEL, Julia 1999 KS Warta Muszkietierowie Poznan	V3	D2	D3	D2		V5	5	2	15	17	-2	0.400
6	PAWLIKA, Natasza 2000 KS Warta Muszkietierowie Poznan	V5	D0	D1	D3	D1		5	1	10	24	-14	0.200

RUNDE 3

Pos.	Name	Ergebnisse						G	V	g.T	e.T	Diff	Index
1	KRÜGER, Ulrike 1999 FG Schwerin		D4	V2	D0	D4	V5	5	2	15	17	-2	0.400
2	GANSTER, Friederike 172 2000 OSC Potsdam	V5		V5	D1	V5	V5	5	4	21	13	8	0.800
3	SUCHOMSKA, Zuzanna 92 2000 AZS AWF Poznan	D1	D3		D0	V5	V5	5	2	14	18	-4	0.400
4	WISOKY, Weronika 2000 KS Warta Muszkietierowie Poznan	V5	V5	V5		V5	V5	5	5	25	2	23	1.000
5	KUSA, Gabriela 2000 KS Warta Muszkietierowie Poznan	V5	D1	D4	D1		V5	5	2	16	19	-3	0.400
6	FREIER, Antonia 18 2000 PFC Potsdam	D1	D0	D2	D0	D0		5	0	3	25	-22	0.000

[1] - DFL B-Jgd

16-er DA ohne Hoffnungslauf

1.Durchgang

Aufstieg nach Index

18 Teilnehmer

16 Aufsteiger

Gefechte auf 5 Treffer

Veranstalter/Ausrichter: lizenziert für Turnierservice [fechten.com]

Aufsteiger

Platz	Name	G	V	g.T	e.T	Diff	Index
1	WISOKY, Weronika 2000 KS Warta Muszkieterowie Poznan	5	5	25	2	23	1.000
2	MICHNIEWICZ, Julia 2000 KS Warta Muszkieterowie Poznan	5	5	25	3	22	1.000
3	WENZKE, Tina 113 1999 SFV 1990 Oschatz	5	5	23	10	13	1.000
4	SALI, Sesilia 91 1999 AZS AWF Poznan	5	4	21	6	15	0.800
5	GERICKE, Josephine 185 1999 PFC Potsdam	5	4	21	10	11	0.800
6	GANSTER, Friederike 172 2000 OSC Potsdam	5	4	21	13	8	0.800
7	GODLEWSKA, Zofia 2000 KS Warta Muszkieterowie Poznan	5	3	17	18	-1	0.600
8	CHMIEL, Julia 1999 KS Warta Muszkieterowie Poznan	5	2	15	17	-2	0.400
9	KRÜGER, Ulrike 1999 FG Schwerin	5	2	15	17	-2	0.400
10	KUSA, Gabriela 2000 KS Warta Muszkieterowie Poznan	5	2	16	19	-3	0.400
11	SUCHOMSKA, Zuzanna 92 2000 AZS AWF Poznan	5	2	14	18	-4	0.400
12	GLOWINSKA, Zuzanna 1999 KS Warta Muszkieterowie Poznan	5	2	13	17	-4	0.400
13	HALABURDA, Zofia 90 2000 AZS AWF Poznan	5	2	10	17	-7	0.400
14	KWIATEK, Weronika 1999 KS Warta Muszkieterowie Poznan	5	2	10	18	-8	0.400
15	PAWLIKA, Natasza 2000 KS Warta Muszkieterowie Poznan	5	1	10	24	-14	0.200
16	KLUGE, Lea 17 2000 PFC Potsdam	5	0	12	23	-11	0.000

[1] - DFL B-Jgd

1.Durchgang

Aufstieg nach Index

18 Teilnehmer

16 Aufsteiger

Gefechte auf 5 Treffer

16-er DA ohne Hoffnungslauf

Veranstalter/Ausrichter: lizenziert für Turnierservice [fechten.com]

Absteiger

Platz	Name	G	V	g.T	e.T	Diff	Index
17	DREWS, Lina	5	0	10	24	-14	0.000
39	1999 TB Hamburg-Eilbeck						
18	FREIER, Antonia	5	0	3	25	-22	0.000
18	2000 PFC Potsdam						

[1] - DFL B-Jgd

16-er DA ohne Hoffnungslauf

Direktausscheid

16 Teilnehmer

Gefechte auf 10 Treffer

Veranstalter/Ausrichter: lizenziert für Turnierservice [fechten.com]

Setzliste Direktausscheid

Platz	Name	G	V	g.T	e.T	Diff	Index
1	WISOKY, Weronika 2000 KS Warta Muszkieterowie Poznan	5	5	25	2	23	1.000
2	MICHNIEWICZ, Julia 2000 KS Warta Muszkieterowie Poznan	5	5	25	3	22	1.000
3	WENZKE, Tina 113 1999 SFV 1990 Oschatz	5	5	23	10	13	1.000
4	SALI, Sesilia 91 1999 AZS AWF Poznan	5	4	21	6	15	0.800
5	GERICKE, Josephine 185 1999 PFC Potsdam	5	4	21	10	11	0.800
6	GANSTER, Friederike 172 2000 OSC Potsdam	5	4	21	13	8	0.800
7	GODLEWSKA, Zofia 2000 KS Warta Muszkieterowie Poznan	5	3	17	18	-1	0.600
8	KRÜGER, Ulrike 1999 FG Schwerin	5	2	15	17	-2	0.400
9	CHMIEL, Julia 1999 KS Warta Muszkieterowie Poznan	5	2	15	17	-2	0.400
10	KUSA, Gabriela 2000 KS Warta Muszkieterowie Poznan	5	2	16	19	-3	0.400
11	SUCHOMSKA, Zuzanna 92 2000 AZS AWF Poznan	5	2	14	18	-4	0.400
12	GLOWINSKA, Zuzanna 1999 KS Warta Muszkieterowie Poznan	5	2	13	17	-4	0.400
13	HALABURDA, Zofia 90 2000 AZS AWF Poznan	5	2	10	17	-7	0.400
14	KWIATEK, Weronika 1999 KS Warta Muszkieterowie Poznan	5	2	10	18	-8	0.400
15	PAWLIKA, Natasza 2000 KS Warta Muszkieterowie Poznan	5	1	10	24	-14	0.200
16	KLUGE, Lea 17 2000 PFC Potsdam	5	0	12	23	-11	0.000

[1] - DFL B-Jgd

16-er DA ohne Hoffnungslauf

Direktausscheid

16 Teilnehmer

Gefechte auf 10 Treffer

Veranstalter/Ausrichter: lizenziert für Turnierservice [fechten.com]

TABLEAU B

1		WISOKY, Weronika 2000 KS Warta Muszkieterowie Poznan	V10	→Finale
	17	KLUGE, Lea 2000 PFC Potsdam	D03	
2		CHMIEL, Julia 1999 KS Warta Muszkieterowie Poznan	V08	→Finale
		KRÜGER, Ulrike 1999 FG Schwerin	D04	
3	185	GERICKE, Josephine 1999 PFC Potsdam	V10	→Finale
		GLOWINSKA, Zuzanna 1999 KS Warta Muszkieterowie Poznan	D05	
4	90	HALABURDA, Zofia 2000 AZS AWF Poznan	D04	→Finale
	91	SALI, Sesilia 1999 AZS AWF Poznan	V10	
5	113	WENZKE, Tina 1999 SFV 1990 Oschatz	V10	→Finale
		KWIATEK, Weronika 1999 KS Warta Muszkieterowie Poznan	D02	
6	92	SUCHOMSKA, Zuzanna 2000 AZS AWF Poznan	D03	→Finale
	172	GANSTER, Friederike 2000 OSC Potsdam	V10	
7		GODLEWSKA, Zofia 2000 KS Warta Muszkieterowie Poznan	D04	→Finale
		KUSA, Gabriela 2000 KS Warta Muszkieterowie Poznan	V10	
8		PAWLIKA, Natasza 2000 KS Warta Muszkieterowie Poznan	D02	→Finale
		MICHNIEWICZ, Julia 2000 KS Warta Muszkieterowie Poznan	V10	

[1] - DFL B-Jgd

16-er DA ohne Hoffnungslauf

Finale		
8 Teilnehmer		
Gefechte auf 10 Treffer		
Veranstalter/Ausrichter: lizenziert für Turnierservice [fechten.com]		

Finaltableaus

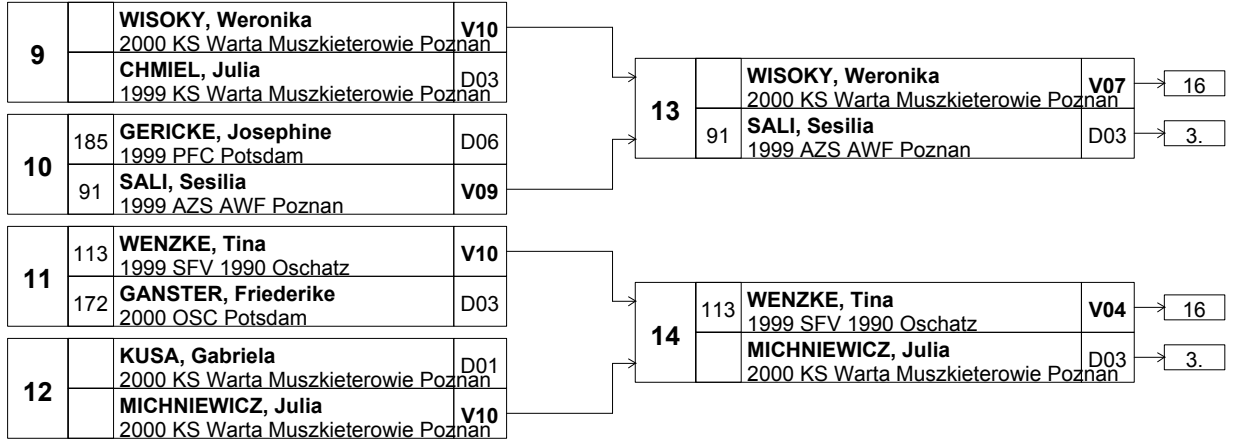

PLATZ 1

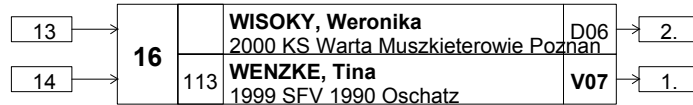

[1] - DFL B-Jgd

16-er DA ohne Hoffnungslauf

Finale

8 Teilnehmer

Gefechte auf 10 Treffer

Veranstalter/Ausrichter: lizenziert für Turnierservice [fechten.com]

Ergebnisliste

Platz	SNR	Name	Land	Verein
Gefecht um Platz 1				
1	113	WENZKE, Tina	1999	SFV 1990 Oschatz
2		WISOKY, Weronika	2000	KS Warta Muszkieterowie Poznan
Ausscheider Halbfinale				
3	91	SALI, Sesilia	1999	AZS AWF Poznan
3		MICHNIEWICZ, Julia	2000	KS Warta Muszkieterowie Poznan
Ausscheider Viertelfinale				
5	185	GERICKE, Josephine	1999	PFC Potsdam
6	172	GANSTER, Friederike	2000	OSC Potsdam
7		CHMIEL, Julia	1999	KS Warta Muszkieterowie Poznan
8		KUSA, Gabriela	2000	KS Warta Muszkieterowie Poznan
Ausscheider Tableau B				
9		GODLEWSKA, Zofia	2000	KS Warta Muszkieterowie Poznan
10		KRÜGER, Ulrike	1999	FG Schwerin
11	92	SUCHOMSKA, Zuzanna	2000	AZS AWF Poznan
12		GLOWINSKA, Zuzanna	1999	KS Warta Muszkieterowie Poznan
13	90	HALABURDA, Zofia	2000	AZS AWF Poznan
14		KWIATEK, Weronika	1999	KS Warta Muszkieterowie Poznan
15		PAWLIKA, Natasza	2000	KS Warta Muszkieterowie Poznan
16	17	KLUGE, Lea	2000	PFC Potsdam
Ausscheider 1.Rundendurchgang				
17	39	DREWS, Lina	1999	TB Hamburg-Eilbeck
18	18	FREIER, Antonia	2000	PFC Potsdam

[2] - DFL 01-02

Finale

8 Teilnehmer

Gefechte auf 10 Treffer

16-er DA ohne Hoffnungslauf

Veranstalter/Ausrichter: lizenziert für Turnierservice [fechten.com]

Teilnehmerliste

Pos.	SNR	Name	Land	Verein	RL
1	93	WIECZOREK, Aleksandra	2002	AZS AWF Poznan	17
2	94	FIGLER, Andzelika	2001	AZS AWF Poznan	19
3		JOZWIAK, Zuzanna	2002	AZS AWF Poznan	99
4		KOLIBABKA, Julia	2001	AZS AWF Poznan	99
5		NAPIORKOWSKA, Aleksandra	2002	AZS AWF Poznan	99
6		TOMASZEWSKA, Dominika	2001	AZS AWF Poznan	99
7	72	KUKLA, Ann-Sophie	2002	FG Schwerin	1
8	41	GÜLL, Isabell Luise	2001	FG Schwerin	7
9	104	STÜLLEIN, Lara	2002	FG Schwerin	9
10	10	SONNTAG, Nele Lea-Sophie	2001	FG Schwerin	10
11	37	RODE, Marie-Sophie	2002	FG Schwerin	12
12	27	SOMMER, Anna-Lena	2001	FSC Cottbus	2
13	42	KAERGEL, Alina	2002	FSC Cottbus	3
14		JUSKOWIAK, Jagoda	2001	IKS Jamalex Leszno	99
15		NECZYNSKA, Adrianna	2001	IKS Jamalex Leszno	99
16		MICHALSKA, Anna	2001	KS Warta Muszkietierowie Poznan	99
17		KREC, Emilia	2002	KS Warta Muszkietierowie Poznan	99
18		KANDULSKA, Maria	2002	KS Warta Muszkietierowie Poznan	99
19		CZACZYK, Antonina	2001	KS Warta Muszkietierowie Poznan	99
20		BOBELA, Julia	2001	KS Warta Muszkietierowie Poznan	99
21	177	SCHIFFNER, Inga	2001	OSC Potsdam	16
22		FIRLUS, Vivien		OSC Potsdam	99

22 Starterinnen

Vorrunde (5 Treffer, 3 min)

4 Runden (2x 6 + 2x5 Starterinnen)

→ 20 Aufsteigerinnen

Zwischenrunde (5 Treffer, 3 min)

4 Runden (4x5 Starterinnen)

→ 16 Aufsteigerinnen

16-Direktausscheid (10 Treffer, 2x 3min)

ohne Hoffnungslauf

8er-Finale (10 Treffer, 2x 3min)

3. Platz wird nicht ausgefochten



[2] - DFL 01-02

16-er DA ohne Hoffnungslauf

1.Durchgang

Aufstieg nach Index

22 Teilnehmer

20 Aufsteiger

Gefechte auf 5 Treffer

Veranstalter/Ausrichter: lizenziert für Turnierservice [fechten.com]

Durchgangsergebnisse**RUNDE 1**

Pos.	Name	Ergebnisse					G	V	g.T	e.T	Diff	Index
		D0	D1	D4	D4	V5						
1 72	KUKLA, Ann-Sophie 2002 FG Schwerin						5	1	14	19	-5	0.200
2 177	SCHIFFNER, Inga 2001 OSC Potsdam	V5		D3	V5	V5	5	4	23	11	12	0.800
3 93	WIECZOREK, Aleksandra 2002 AZS AWF Poznan	V5	V5		D0	V5	5	4	20	8	12	0.800
4	NECZYNSKA, Adrianna 2001 IKS Jamalex Leszno	V4	D2	V3		D3	5	3	17	14	3	0.600
5	JUSKOWIAK, Jagoda 2001 IKS Jamalex Leszno	V5	D4	D1	V5		5	3	20	18	2	0.600
6	KANDULSKA, Maria 2002 KS Warta Muszkieterowie Poznan	D0	D0	D0	D0	D1	5	0	1	25	-24	0.000

RUNDE 2

Pos.	Name	Ergebnisse					G	V	g.T	e.T	Diff	Index
		D2	D3	D3	V5	V5						
1 37	RODE, Marie-Sophie 2002 FG Schwerin						5	2	18	20	-2	0.400
2 27	SOMMER, Anna-Lena 2001 FSC Cottbus	V5		V5	D0	V5	5	4	20	11	9	0.800
3 94	FIGLER, Andzelika 2001 AZS AWF Poznan	V5	D1		D3	V5	5	3	19	16	3	0.600
4	KOLIBABKA, Julia 2001 AZS AWF Poznan	V5	V5	V5		V5	5	5	25	8	17	1.000
5	BOBELA, Julia 2001 KS Warta Muszkieterowie Poznan	D4	D1	D1	D1		5	1	12	22	-10	0.200
6	KREC, Emilia 2002 KS Warta Muszkieterowie Poznan	D1	D2	D2	D1	D2	5	0	8	25	-17	0.000

RUNDE 3

Pos.	Name	Ergebnisse					G	V	g.T	e.T	Diff	Index
		V2	V5	D3	D3							
1 10	SONNTAG, Nele Lea-Sophie 2001 FG Schwerin						4	2	13	14	-1	0.500
2 42	KAERGEL, Alina 2002 FSC Cottbus	D2		V5	V5	V5	4	3	17	6	11	0.750
3	FIRLUS, Vivien OSC Potsdam	D2	D2		D0	D2	4	0	6	20	-14	0.000
4	JOZWIAK, Zuzanna 2002 AZS AWF Poznan	V5	D1	V5		V5	4	3	16	8	8	0.750
5	CZACZYK, Antonina 2001 KS Warta Muszkieterowie Poznan	V5	D1	V5	D0		4	2	11	15	-4	0.500

[2] - DFL 01-02

1.Durchgang

Aufstieg nach Index

22 Teilnehmer

20 Aufsteiger

Gefechte auf 5 Treffer

16-er DA ohne Hoffnungslauf

Veranstalter/Ausrichter: lizenziert für Turnierservice [fechten.com]

Durchgangsergebnisse

RUNDE 4

Pos.	Name	Ergebnisse				G	V	g.T	e.T	Diff	Index	
1 41	GÜLL, Isabell Luise 2001 FG Schwerin		V5	V2	D1	V5	4	3	13	10	3	0.750
2 104	STÜLLEIN, Lara 2002 FG Schwerin	D4		V3	D1	V5	4	2	13	12	1	0.500
3	NAPIORKOWSKA, Aleksandra 2002 AZS AWF Poznan	D1	D2		V5	V5	4	2	13	8	5	0.500
4	TOMASZEWSKA, Dominika 2001 AZS AWF Poznan	V5	V5	D3		V5	4	3	18	7	11	0.750
5	MICHALSKA, Anna 2001 KS Warta Muszkieterowie Poznan	D0	D0	D0	D0		4	0	0	20	-20	0.000

[2] - DFL 01-02

16-er DA ohne Hoffnungslauf

1.Durchgang

Aufstieg nach Index

22 Teilnehmer

20 Aufsteiger

Gefechte auf 5 Treffer

Veranstalter/Ausrichter: lizenziert für Turnierservice [fechten.com]

Aufsteiger

Platz	Name	G	V	g.T	e.T	Diff	Index
1	KOLIBABKA, Julia 2001 AZS AWF Poznan	5	5	25	8	17	1.000
2	SCHIFFNER, Inga 177 2001 OSC Potsdam	5	4	23	11	12	0.800
3	WIECZOREK, Aleksandra 93 2002 AZS AWF Poznan	5	4	20	8	12	0.800
4	SOMMER, Anna-Lena 27 2001 FSC Cottbus	5	4	20	11	9	0.800
5	TOMASZEWSKA, Dominika 2001 AZS AWF Poznan	4	3	18	7	11	0.750
6	KAERGEL, Alina 42 2002 FSC Cottbus	4	3	17	6	11	0.750
7	JOZWIAK, Zuzanna 2002 AZS AWF Poznan	4	3	16	8	8	0.750
8	GÜLL, Isabell Luise 41 2001 FG Schwerin	4	3	13	10	3	0.750
9	FIGLER, Andzelika 94 2001 AZS AWF Poznan	5	3	19	16	3	0.600
10	NECZYNSKA, Adrianna 2001 IKS Jamalex Leszno	5	3	17	14	3	0.600
11	JUSKOWIAK, Jagoda 2001 IKS Jamalex Leszno	5	3	20	18	2	0.600
12	NAPIORKOWSKA, Aleksandra 2002 AZS AWF Poznan	4	2	13	8	5	0.500
13	STÜLLEIN, Lara 104 2002 FG Schwerin	4	2	13	12	1	0.500
14	SONNTAG, Nele Lea-Sophie 10 2001 FG Schwerin	4	2	13	14	-1	0.500
15	CZACZYK, Antonina 2001 KS Warta Muszkietierowie Poznan	4	2	11	15	-4	0.500
16	RODE, Marie-Sophie 37 2002 FG Schwerin	5	2	18	20	-2	0.400
17	KUKLA, Ann-Sophie 72 2002 FG Schwerin	5	1	14	19	-5	0.200
18	BOBELA, Julia 2001 KS Warta Muszkietierowie Poznan	5	1	12	22	-10	0.200
19	FIRLUS, Vivien OSC Potsdam	4	0	6	20	-14	0.000
20	KREC, Emilia 2002 KS Warta Muszkietierowie Poznan	5	0	8	25	-17	0.000

[2] - DFL 01-02

16-er DA ohne Hoffnungslauf

1.Durchgang

Aufstieg nach Index

22 Teilnehmer

20 Aufsteiger

Gefechte auf 5 Treffer

Veranstalter/Ausrichter: lizenziert für Turnierservice [fechten.com]

Absteiger

Platz	Name	G	V	g.T	e.T	Diff	Index
21	MICHALSKA, Anna 2001 KS Warta Muszkieterowie Poznan	4	0	0	20	-20	0.000
22	KANDULSKA, Maria 2002 KS Warta Muszkieterowie Poznan	5	0	1	25	-24	0.000

[2] - DFL 01-02

16-er DA ohne Hoffnungslauf

2.Durchgang

Aufstieg nach Index

20 Teilnehmer

16 Aufsteiger

Gefechte auf 5 Treffer

Veranstalter/Ausrichter: lizenziert für Turnierservice [fechten.com]

Durchgangsergebnisse**RUNDE 1**

Pos.	Name	Ergebnisse				G	V	g.T	e.T	Diff	Index	
1 41	GÜLL, Isabell Luise 2001 FG Schwerin		V5	V5	D3	D3	4	2	16	18	-2	0.500
2 37	RODE, Marie-Sophie 2002 FG Schwerin	D4		D1	D0	D2	4	0	7	20	-13	0.000
3 72	KUKLA, Ann-Sophie 2002 FG Schwerin	D4	V5		D1	V5	4	2	15	14	1	0.500
4	KOLIBABKA, Julia 2001 AZS AWF Poznan	V5	V5	V5		V4	4	4	19	6	13	1.000
5 94	FIGLER, Andzelika 2001 AZS AWF Poznan	V5	V5	D3	D2		4	2	15	14	1	0.500

RUNDE 2

Pos.	Name	Ergebnisse				G	V	g.T	e.T	Diff	Index	
1 177	SCHIFFNER, Inga 2001 OSC Potsdam		V5	D3	V5	V5	4	3	18	5	13	0.750
2	JOZWIAK, Zuzanna 2002 AZS AWF Poznan	D0		D3	V3	V5	4	2	11	11	0	0.500
3	NECZYNSKA, Adrianna 2001 IKS Jamalex Leszno	V5	V5		V5	V5	4	4	20	8	12	1.000
4	CZACZYK, Antonina 2001 KS Warta Muszkieterowie Poznan	D0	D0	D2		D2	4	0	4	18	-14	0.000
5	BOBELA, Julia 2001 KS Warta Muszkieterowie Poznan	D0	D1	D0	V5		4	1	6	17	-11	0.250

RUNDE 3

Pos.	Name	Ergebnisse				G	V	g.T	e.T	Diff	Index	
1 10	SONNTAG, Nele Lea-Sophie 2001 FG Schwerin		D0	V5	D1	D3	4	1	9	15	-6	0.250
2 42	KAERGEL, Alina 2002 FSC Cottbus	V5		V5	D1	V5	4	3	16	5	11	0.750
3	FIRLUS, Vivien OSC Potsdam	D0	D0		D2	D0	4	0	2	20	-18	0.000
4 93	WIECZOREK, Aleksandra 2002 AZS AWF Poznan	V5	V5	V5		V5	4	4	20	4	16	1.000
5	JUSKOWIAK, Jagoda 2001 IKS Jamalex Leszno	V5	D0	V5	D0		4	2	10	13	-3	0.500

[2] - DFL 01-02

2.Durchgang

Aufstieg nach Index

20 Teilnehmer

16 Aufsteiger

Gefechte auf 5 Treffer

16-er DA ohne Hoffnungslauf

Veranstalter/Ausrichter: lizenziert für Turnierservice [fechten.com]

Durchgangsergebnisse

RUNDE 4

Pos.	Name	Ergebnisse				G	V	g.T	e.T	Diff	Index	
		D0	D4	D2	D4							
1 104	STÜLLEIN, Lara 2002 FG Schwerin		D0	D4	D2	D4	4	0	10	20	-10	0.000
2 27	SOMMER, Anna-Lena 2001 FSC Cottbus	V5		D1	V5	V5	4	3	16	6	10	0.750
3	NAPIORKOWSKA, Aleksandra 2002 AZS AWF Poznan	V5	V4		V5	V5	4	4	19	9	10	1.000
4	TOMASZEWSKA, Dominika 2001 AZS AWF Poznan	V5	D2	D3		V5	4	2	15	12	3	0.500
5	KREC, Emilia 2002 KS Warta Muszkieterowie Poznan	V5	D0	D1	D0		4	1	6	19	-13	0.250

[2] - DFL 01-02

16-er DA ohne Hoffnungslauf

2.Durchgang

Aufstieg nach Index

20 Teilnehmer

16 Aufsteiger

Gefechte auf 5 Treffer

Veranstalter/Ausrichter: lizenziert für Turnierservice [fechten.com]

Aufsteiger

Platz	Name	G	V	g.T	e.T	Diff	Index
1	WIECZOREK, Aleksandra	4	4	20	4	16	1.000
93	2002 AZS AWF Poznan						
2	KOLIBABKA, Julia	4	4	19	6	13	1.000
	2001 AZS AWF Poznan						
3	NECZYNSKA, Adrianna	4	4	20	8	12	1.000
	2001 IKS Jamalex Leszno						
4	NAPIORKOWSKA, Aleksandra	4	4	19	9	10	1.000
	2002 AZS AWF Poznan						
5	SCHIFFNER, Inga	4	3	18	5	13	0.750
177	2001 OSC Potsdam						
6	KAERGEL, Alina	4	3	16	5	11	0.750
42	2002 FSC Cottbus						
7	SOMMER, Anna-Lena	4	3	16	6	10	0.750
27	2001 FSC Cottbus						
8	TOMASZEWSKA, Dominika	4	2	15	12	3	0.500
	2001 AZS AWF Poznan						
9	KUKLA, Ann-Sophie	4	2	15	14	1	0.500
72	2002 FG Schwerin						
10	FIGLER, Andzelika	4	2	15	14	1	0.500
94	2001 AZS AWF Poznan						
11	JOZWIAK, Zuzanna	4	2	11	11	0	0.500
	2002 AZS AWF Poznan						
12	GÜLL, Isabell Luise	4	2	16	18	-2	0.500
41	2001 FG Schwerin						
13	JUSKOWIAK, Jagoda	4	2	10	13	-3	0.500
	2001 IKS Jamalex Leszno						
14	SONNTAG, Nele Lea-Sophie	4	1	9	15	-6	0.250
10	2001 FG Schwerin						
15	BOBELA, Julia	4	1	6	17	-11	0.250
	2001 KS Warta Muszkietierowie Poznan						
16	KREC, Emilia	4	1	6	19	-13	0.250
	2002 KS Warta Muszkietierowie Poznan						

[2] - DFL 01-02

16-er DA ohne Hoffnungslauf

2.Durchgang

Aufstieg nach Index

20 Teilnehmer

16 Aufsteiger

Gefechte auf 5 Treffer

Veranstalter/Ausrichter: lizenziert für Turnierservice [fechten.com]

Absteiger

Platz	Name	G	V	g.T	e.T	Diff	Index
17 104	STÜLLEIN, Lara 2002 FG Schwerin	4	0	10	20	-10	0.000
18 37	RODE, Marie-Sophie 2002 FG Schwerin	4	0	7	20	-13	0.000
19	CZACZYK, Antonina 2001 KS Warta Muszkietierowie Poznan	4	0	4	18	-14	0.000
20	FIRLUS, Vivien OSC Potsdam	4	0	2	20	-18	0.000

[2] - DFL 01-02

16-er DA ohne Hoffnungslauf

Direktausscheid

16 Teilnehmer

Gefechte auf 10 Treffer

Veranstalter/Ausrichter: lizenziert für Turnierservice [fechten.com]

Setzliste Direktausscheid

Platz	Name	G	V	g.T	e.T	Diff	Index
1	KOLIBABKA, Julia 2001 AZS AWF Poznan	9	9	44	14	30	1.000
2	WIECZOREK, Aleksandra 2002 AZS AWF Poznan	9	8	40	12	28	0.889
3	SCHIFFNER, Inga 2001 OSC Potsdam	9	7	41	16	25	0.778
4	SOMMER, Anna-Lena 2001 FSC Cottbus	9	7	36	17	19	0.778
5	NECZYNSKA, Adrianna 2001 IKS Jamalex Leszno	9	7	37	22	15	0.778
6	KAERGEL, Alina 2002 FSC Cottbus	8	6	33	11	22	0.750
7	NAPIORKOWSKA, Aleksandra 2002 AZS AWF Poznan	8	6	32	17	15	0.750
8	TOMASZEWSKA, Dominika 2001 AZS AWF Poznan	8	5	33	19	14	0.625
9	JOZWIAK, Zuzanna 2002 AZS AWF Poznan	8	5	27	19	8	0.625
10	GÜLL, Isabell Luise 2001 FG Schwerin	8	5	29	28	1	0.625
11	FIGLER, Andzelika 2001 AZS AWF Poznan	9	5	34	30	4	0.556
12	JUSKOWIAK, Jagoda 2001 IKS Jamalex Leszno	9	5	30	31	-1	0.556
13	SONNTAG, Nele Lea-Sophie 2001 FG Schwerin	8	3	22	29	-7	0.375
14	KUKLA, Ann-Sophie 2002 FG Schwerin	9	3	29	33	-4	0.333
15	BOBELA, Julia 2001 KS Warta Muszkietierowie Poznan	9	2	18	39	-21	0.222
16	KREC, Emilia 2002 KS Warta Muszkietierowie Poznan	9	1	14	44	-30	0.111

[2] - DFL 01-02

16-er DA ohne Hoffnungslauf

Direktausscheid

16 Teilnehmer

Gefechte auf 10 Treffer

Veranstalter/Ausrichter: lizenziert für Turnierservice [fechten.com]

TABLEAU B

1		KOLIBABKA, Julia 2001 AZS AWF Poznan	V10	→Finale
		KREC, Emilia 2002 KS Warta Muszkieterowie Poznan	D00	
2		JOZWIAK, Zuzanna 2002 AZS AWF Poznan	D05	→Finale
		TOMASZEWSKA, Dominika 2001 AZS AWF Poznan	V10	
3		NECZYNSKA, Adrianna 2001 IKS Jamalex Leszno	V10	→Finale
		JUSKOWIAK, Jagoda 2001 IKS Jamalex Leszno	D07	
4	10	SONNTAG, Nele Lea-Sophie 2001 FG Schwerin	D02	→Finale
	27	SOMMER, Anna-Lena 2001 FSC Cottbus	V10	
5	177	SCHIFFNER, Inga 2001 OSC Potsdam	V10	→Finale
	72	KUKLA, Ann-Sophie 2002 FG Schwerin	D07	
6	94	FIGLER, Andzelika 2001 AZS AWF Poznan	D05	→Finale
	42	KAERGEL, Alina 2002 FSC Cottbus	V10	
7		NAPIORKOWSKA, Aleksandra 2002 AZS AWF Poznan	D08	→Finale
	41	GÜLL, Isabell Luise 2001 FG Schwerin	V09	
8		BOBELA, Julia 2001 KS Warta Muszkieterowie Poznan	D03	→Finale
	93	WIECZOREK, Aleksandra 2002 AZS AWF Poznan	V10	

[2] - DFL 01-02

16-er DA ohne Hoffnungslauf

Finale		
8 Teilnehmer		
Gefechte auf 10 Treffer		
Veranstalter/Ausrichter: lizenziert für Turnierservice [fechten.com]		

Finaltableaus

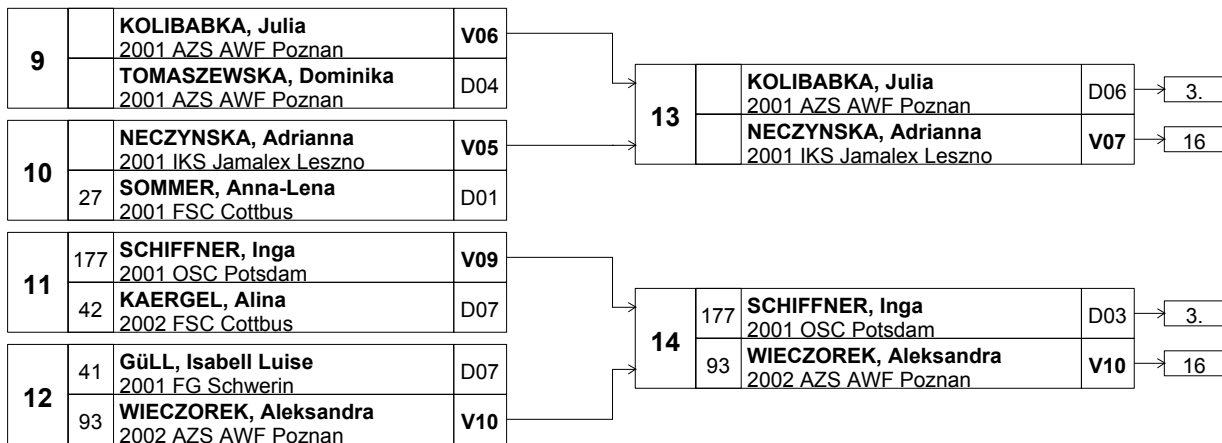

PLATZ 1

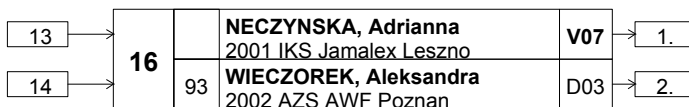

[2] - DFL 01-02

16-er DA ohne Hoffnungslauf

Finale

8 Teilnehmer

Gefechte auf 10 Treffer

Veranstalter/Ausrichter: lizenziert für Turnierservice [fechten.com]

Ergebnisliste

Platz	SNR	Name	Land	Verein
-------	-----	------	------	--------

Gefecht um Platz 1

1		NECZYNSKA, Adrianna	2001	IKS Jamalex Leszno
2	93	WIECZOREK, Aleksandra	2002	AZS AWF Poznan

Ausscheider Halbfinale

3		KOLIBABKA, Julia	2001	AZS AWF Poznan
3	177	SCHIFFNER, Inga	2001	OSC Potsdam

Ausscheider Viertelfinale

5	27	SOMMER, Anna-Lena	2001	FSC Cottbus
6	42	KAERGEL, Alina	2002	FSC Cottbus
7		TOMASZEWSKA, Dominika	2001	AZS AWF Poznan
8	41	GÜLL, Isabell Luise	2001	FG Schwerin

Ausscheider Tableau B

9		NAPIORKOWSKA, Aleksandra	2002	AZS AWF Poznan
10		JOZWIAK, Zuzanna	2002	AZS AWF Poznan
11	94	FIGLER, Andzelika	2001	AZS AWF Poznan
12		JUSKOWIAK, Jagoda	2001	IKS Jamalex Leszno
13	10	SONNTAG, Nele Lea-Sophie	2001	FG Schwerin
14	72	KUKLA, Ann-Sophie	2002	FG Schwerin
15		BOBELA, Julia	2001	KS Warta Muszkietierowie Poznan
16		KREC, Emilia	2002	KS Warta Muszkietierowie Poznan

Ausscheider 2.Rundendurchgang

17	104	STÜLLEIN, Lara	2002	FG Schwerin
18	37	RODE, Marie-Sophie	2002	FG Schwerin
19		CZACZYK, Antonina	2001	KS Warta Muszkietierowie Poznan
20		FIRLUS, Vivien		OSC Potsdam

Ausscheider 1.Rundendurchgang

21		MICHALSKA, Anna	2001	KS Warta Muszkietierowie Poznan
22		KANDULSKA, Maria	2002	KS Warta Muszkietierowie Poznan

[3] - DFL 03-04

Finale

8 Teilnehmer

Gefechte auf 10 Treffer

16-er DA ohne Hoffnungslauf

Veranstalter/Ausrichter: lizenziert für Turnierservice [fechten.com]

Teilnehmerliste

Pos.	SNR	Name	Land	Verein	RL
1	89	LACHMANN, Antonina	2003	AZS AWF Poznan	11
2	23	KRAUSE, Angelina Noelle	2003	FSC Cottbus	1
3	162	BIEHL, Laura	2003	FSC Cottbus	7
4	161	BRANNY, Annabell	2003	FSC Cottbus	8
5		MICHALSKA, Katarzyna	2004	KS Warta Muszkietierowie Poznan	
6		WOZNIAK, Natalia	2004	KS Warta Muszkietierowie Poznan	
7		KLOJ, Aleksandra	2003	KS Warta Muszkietierowie Poznan	
8		KOZANECKA, Anastazja	2003	KS Warta Muszkietierowie Poznan	
9		KANAS, Konstancja	2004	KS Warta Muszkietierowie Poznan	
10	147	TURBO, Sonia	2004	MKS KUSY Szczecin	6
11	145	WOJDYLAK, Matylda	2004	MKS KUSY Szczecin	10
12	166	HOLLAX, Ira	2003	OSC Potsdam	17
13	84	KOPPEHELE, Lea	2003	OSC Potsdam	21
14	9	LAMPERT, Charlotte	2003	PFC Potsdam	2

14 Starterinnen



Vorrunde (5 Treffer, 3 min)
2 Runden (2x7 Starterinnen)

→ 12 Aufsteigerinnen

Zwischenrunde (5 Treffer, 3 min)
2 Runden (1x 6 Starterinnen)

→ 8 Aufsteigerinnen

8er- Finale (10 Treffer, 2x 3min)
3. Platz wird nicht ausgefochten

[3] - DFL 03-04

16-er DA ohne Hoffnungslauf

1.Durchgang

Aufstieg nach Index

14 Teilnehmer

12 Aufsteiger

Gefechte auf 5 Treffer

Veranstalter/Ausrichter: lizenziert für Turnierservice [fechten.com]

Durchgangsergebnisse

RUNDE 1

Pos.	Name	Ergebnisse						G	V	g.T	e.T	Diff	Index
1 23	KRAUSE, Angelina Noelle 2003 FSC Cottbus		V5	V5	V5	V5	V5	6	6	30	7	23	1.000
2 162	BIEHL, Laura 2003 FSC Cottbus	D3		V3	V5	D3	V5	6	4	24	13	11	0.667
3 166	HOLLAX, Ira 2003 OSC Potsdam	D2	D2		V5	V5	V5	6	4	24	11	13	0.667
4	KLOJ, Aleksandra 2003 KS Warta Muszkietierowie Poznan	D0	D1	D0		D0	V5	6	2	11	26	-15	0.333
5	KANAS, Konstancja 2004 KS Warta Muszkietierowie Poznan	D2	V5	D2	V5		V5	6	4	24	17	7	0.667
6 145	WOJDYLAK, Matylda 2004 MKS KUSY Szczecin	D0	D0	D0	D2	D4		6	0	7	29	-22	0.000
7	WOZNIAK, Natalia 2004 KS Warta Muszkietierowie Poznan	D0	D0	D1	D4	D0	V4	6	1	9	26	-17	0.167

RUNDE 2

Pos.	Name	Ergebnisse						G	V	g.T	e.T	Diff	Index
1 147	TURBO, Sonia 2004 MKS KUSY Szczecin		D4	D1	V5	V5	D1	6	2	18	22	-4	0.333
2 9	LAMPERT, Charlotte 2003 PFC Potsdam	V5		D0	V5	V5	V5	6	4	24	14	10	0.667
3 89	LACHMANN, Antonina 2003 AZS AWF Poznan	V5	V4		V5	V5	V5	6	6	29	5	24	1.000
4	MICHALSKA, Katarzyna 2004 KS Warta Muszkietierowie Poznan	D2	D1	D1		D2	V5	6	1	14	29	-15	0.167
5	KOZANECKA, Anastazja 2003 KS Warta Muszkietierowie Poznan	D0	D0	D0	V5		D2	6	1	7	27	-20	0.167
6 161	BRANNY, Annabell 2003 FSC Cottbus	V5	D0	D2	D4	V5		6	2	19	23	-4	0.333
7 84	KOPPEHELE, Lea 2003 OSC Potsdam	V5	V5	D1	V5	V5	V5	6	5	26	17	9	0.833

[3] - DFL 03-04

16-er DA ohne Hoffnungslauf

1.Durchgang

Aufstieg nach Index

14 Teilnehmer

12 Aufsteiger

Gefechte auf 5 Treffer

Veranstalter/Ausrichter: lizenziert für Turnierservice [fechten.com]

Aufsteiger

Platz	Name	G	V	g.T	e.T	Diff	Index
1 89	LACHMANN, Antonina 2003 AZS AWF Poznan	6	6	29	5	24	1.000
2 23	KRAUSE, Angelina Noelle 2003 FSC Cottbus	6	6	30	7	23	1.000
3 84	KOPPEHELE, Lea 2003 OSC Potsdam	6	5	26	17	9	0.833
4 166	HOLLAX, Ira 2003 OSC Potsdam	6	4	24	11	13	0.667
5 162	BIEHL, Laura 2003 FSC Cottbus	6	4	24	13	11	0.667
6 9	LAMPERT, Charlotte 2003 PFC Potsdam	6	4	24	14	10	0.667
7	KANAS, Konstancja 2004 KS Warta Muszkietierowie Poznan	6	4	24	17	7	0.667
8 161	BRANNY, Annabell 2003 FSC Cottbus	6	2	19	23	-4	0.333
9 147	TURBO, Sonia 2004 MKS KUSY Szczecin	6	2	18	22	-4	0.333
10	KLOJ, Aleksandra 2003 KS Warta Muszkietierowie Poznan	6	2	11	26	-15	0.333
11	MICHALSKA, Katarzyna 2004 KS Warta Muszkietierowie Poznan	6	1	14	29	-15	0.167
12	WOZNIAK, Natalia 2004 KS Warta Muszkietierowie Poznan	6	1	9	26	-17	0.167

[3] - DFL 03-04

1.Durchgang

Aufstieg nach Index

14 Teilnehmer

12 Aufsteiger

Gefechte auf 5 Treffer

16-er DA ohne Hoffnungslauf

Veranstalter/Ausrichter: lizenziert für Turnierservice [fechten.com]

Absteiger

Platz	Name	G	V	g.T	e.T	Diff	Index
13	KOZANECKA, Anastazja	6	1	7	27	-20	0.167
	2003 KS Warta Muszkietierowie Poznan						
14	WOJDYLAK, Matylda	6	0	7	29	-22	0.000
145	2004 MKS KUSY Szczecin						

[3] - DFL 03-04

2.Durchgang

Aufstieg nach Index

12 Teilnehmer

8 Aufsteiger

Gefechte auf 5 Treffer

16-er DA ohne Hoffnungslauf

Veranstalter/Ausrichter: lizenziert für Turnierservice [fechten.com]

Durchgangsergebnisse

RUNDE 1

Pos.	Name	Ergebnisse						G	V	g.T	e.T	Diff	Index
1 147	TURBO, Sonia 2004 MKS KUSY Szczecin		V5	D4	D2	D0	V5	5	2	16	15	1	0.400
2 161	BRANNY, Annabell 2003 FSC Cottbus	D0		D1	D2	D0	D2	5	0	5	25	-20	0.000
3 162	BIEHL, Laura 2003 FSC Cottbus	V5	V5		D1	D0	V5	5	3	16	18	-2	0.600
4 166	HOLLAX, Ira 2003 OSC Potsdam	V4	V5	V5		D1	V5	5	4	20	8	12	0.800
5 89	LACHMANN, Antonina 2003 AZS AWF Poznan	V5	V5	V5	V3		V5	5	5	23	2	21	1.000
6	WOZNIAK, Natalia 2004 KS Warta Muszkieterowie Poznan	D1	V5	D3	D0	D1		5	1	10	22	-12	0.200

RUNDE 2

Pos.	Name	Ergebnisse						G	V	g.T	e.T	Diff	Index
1 23	KRAUSE, Angelina Noelle 2003 FSC Cottbus		V5	V5	V5	V5	V5	5	5	25	8	17	1.000
2 9	LAMPERT, Charlotte 2003 PFC Potsdam	D4		V5	V5	V5	V5	5	4	24	17	7	0.800
3 84	KOPPEHELE, Lea 2003 OSC Potsdam	D1	D3		V5	V5	V5	5	3	19	17	2	0.600
4	KANAS, Konstancja 2004 KS Warta Muszkieterowie Poznan	D2	D4	D4		V5	V5	5	2	20	19	1	0.400
5	KLOJ, Aleksandra 2003 KS Warta Muszkieterowie Poznan	D1	D1	D2	D3		V5	5	1	12	21	-9	0.200
6	MICHALSKA, Katarzyna 2004 KS Warta Muszkieterowie Poznan	D0	D4	D1	D1	D1		5	0	7	25	-18	0.000

[3] - DFL 03-04

2.Durchgang

Aufstieg nach Index

12 Teilnehmer

8 Aufsteiger

Gefechte auf 5 Treffer

16-er DA ohne Hoffnungslauf

Veranstalter/Ausrichter: lizenziert für Turnierservice [fechten.com]

Aufsteiger

Platz	Name	G	V	g.T	e.T	Diff	Index
1 89	LACHMANN, Antonina 2003 AZS AWF Poznan	5	5	23	2	21	1.000
2 23	KRAUSE, Angelina Noelle 2003 FSC Cottbus	5	5	25	8	17	1.000
3 166	HOLLAX, Ira 2003 OSC Potsdam	5	4	20	8	12	0.800
4 9	LAMPERT, Charlotte 2003 PFC Potsdam	5	4	24	17	7	0.800
5 84	KOPPEHELE, Lea 2003 OSC Potsdam	5	3	19	17	2	0.600
6 162	BIEHL, Laura 2003 FSC Cottbus	5	3	16	18	-2	0.600
7	KANAS, Konstancja 2004 KS Warta Muszkietierowie Poznan	5	2	20	19	1	0.400
8 147	TURBO, Sonia 2004 MKS KUSY Szczecin	5	2	16	15	1	0.400

[3] - DFL 03-04

2.Durchgang

Aufstieg nach Index

12 Teilnehmer

8 Aufsteiger

Gefechte auf 5 Treffer

16-er DA ohne Hoffnungslauf

Veranstalter/Ausrichter: lizenziert für Turnierservice [fechten.com]

Absteiger

Platz	Name	G	V	g.T	e.T	Diff	Index
9	KLOJ, Aleksandra 2003 KS Warta Muszkieterowie Poznan	5	1	12	21	-9	0.200
10	WOZNIAK, Natalia 2004 KS Warta Muszkieterowie Poznan	5	1	10	22	-12	0.200
11	MICHALSKA, Katarzyna 2004 KS Warta Muszkieterowie Poznan	5	0	7	25	-18	0.000
12 161	BRANNY, Annabell 2003 FSC Cottbus	5	0	5	25	-20	0.000

[3] - DFL 03-04

Direktausscheid

8 Teilnehmer

Gefechte auf 10 Treffer

16-er DA ohne Hoffnungslauf

Veranstalter/Ausrichter: lizenziert für Turnierservice [fechten.com]

Setzliste Direktausscheid

Platz	Name	G	V	g.T	e.T	Diff	Index
1 89	LACHMANN, Antonina 2003 AZS AWF Poznan	11	11	52	7	45	1.000
2 23	KRAUSE, Angelina Noelle 2003 FSC Cottbus	11	11	55	15	40	1.000
3 166	HOLLAX, Ira 2003 OSC Potsdam	11	8	44	19	25	0.727
4 9	LAMPERT, Charlotte 2003 PFC Potsdam	11	8	48	31	17	0.727
5 84	KOPPEHELE, Lea 2003 OSC Potsdam	11	8	45	34	11	0.727
6 162	BIEHL, Laura 2003 FSC Cottbus	11	7	40	31	9	0.636
7	KANAS, Konstancja 2004 KS Warta Muszkietierowie Poznan	11	6	44	36	8	0.545
8 147	TURBO, Sonia 2004 MKS KUSY Szczecin	11	4	34	37	-3	0.364

[3] - DFL 03-04

16-er DA ohne Hoffnungslauf

Finale		
8 Teilnehmer		
Gefechte auf 10 Treffer		

Veranstalter/Ausrichter: lizenziert für Turnierservice [fechten.com]

Finaltableaus

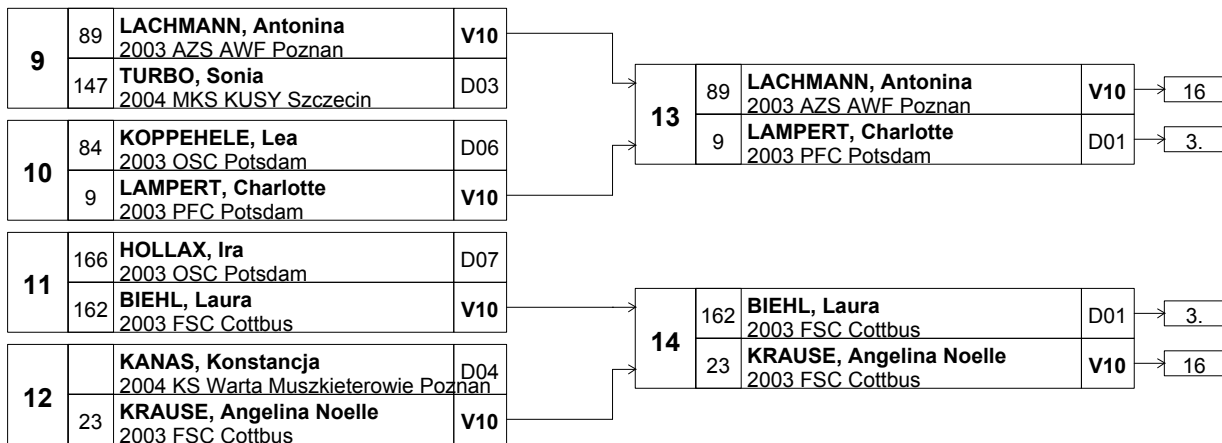

PLATZ 1

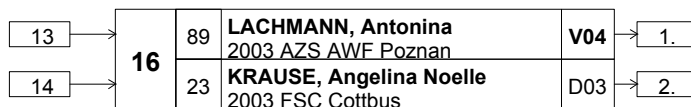

[3] - DFL 03-04

16-er DA ohne Hoffnungslauf

Finale

8 Teilnehmer

Gefechte auf 10 Treffer

Veranstalter/Ausrichter: lizenziert für Turnierservice [fechten.com]

Ergebnisliste

Platz	SNR	Name	Land	Verein
-------	-----	------	------	--------

Gefecht um Platz 1

1	89	LACHMANN, Antonina	2003	AZS AWF Poznan
2	23	KRAUSE, Angelina Noelle	2003	FSC Cottbus

Ausscheider Halbfinale

3	162	BIEHL, Laura	2003	FSC Cottbus
3	9	LAMPERT, Charlotte	2003	PFC Potsdam

Ausscheider Viertelfinale

5	166	HOLLAX, Ira	2003	OSC Potsdam
6	84	KOPPEHELE, Lea	2003	OSC Potsdam
7		KANAS, Konstancja	2004	KS Warta Muszkietierowie Poznan
8	147	TURBO, Sonia	2004	MKS KUSY Szczecin

Ausscheider 2.Rundendurchgang

9		KLOJ, Aleksandra	2003	KS Warta Muszkietierowie Poznan
10		WOZNIAK, Natalia	2004	KS Warta Muszkietierowie Poznan
11		MICHALSKA, Katarzyna	2004	KS Warta Muszkietierowie Poznan
12	161	BRANNY, Annabell	2003	FSC Cottbus

Ausscheider 1.Rundendurchgang

13		KOZANECKA, Anastazja	2003	KS Warta Muszkietierowie Poznan
14	145	WOJDYLAK, Matylda	2004	MKS KUSY Szczecin

[04] DFL Zwerge

2.Durchgang

Aufstieg nach Index

4 Teilnehmer

4 Aufsteiger

Gefechte auf 5 Treffer

Rundensystem bis zum Ende

Veranstalter/Ausrichter: lizenziert für Turnierservice [fechten.com]

Teilnehmerliste

Pos.	SNR	Name	Land	Verein	RL
1		NOWAKOWSKA, Aleksandra	2005	AZS AWF Poznan	99
2	217	WINIECKA, Matylda	2005	MKS KUSY Szczecin	1
3	231	BRZUCHALSKA, Magdalena	2006	MKS KUSY Szczecin	3
4	206	GROSSER, Nike	2005	USC Viadrina Frankfurt/O.	2

4 Starterinnen

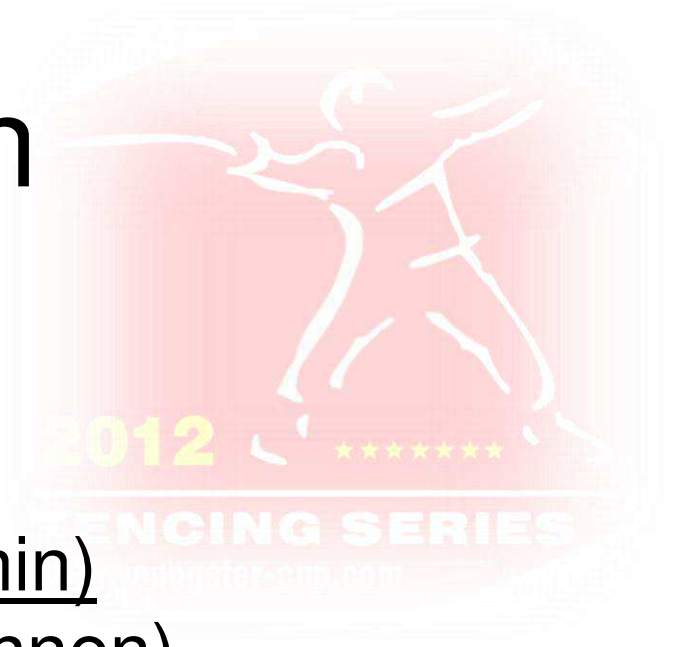

Vorrunde (5 Treffer, 3 min)

1 Runden (1x4 Starterinnen)

→ 4 Aufsteigerinnen

4er-Finale (5 Treffer, 3 min)

1 Runden (1x4 Starterinnen)

[04] DFL Zwerge

1.Durchgang

Aufstieg nach Index

4 Teilnehmer

4 Aufsteiger

Gefechte auf 5 Treffer

Rundensystem bis zum Ende

Veranstalter/Ausrichter: lizenziert für Turnierservice [fechten.com]

Durchgangsergebnisse**RUNDE 1**

Pos.	Name	Ergebnisse			G	V	g.T	e.T	Diff	Index	
1 217	WINIECKA, Matylda 2005 MKS KUSY Szczecin		V5	V5	V5	3	3	15	5	10	1.000
2 231	BRZUCHALSKA, Magdalena 2006 MKS KUSY Szczecin	D2		D0	D0	3	0	2	15	-13	0.000
3	NOWAKOWSKA, Aleksandra 2005 AZS AWF Poznan	D1	V5		D4	3	1	10	10	0	0.333
4 206	GROSSER, Nike 2005 USC Viadrina Frankfurt/O.	D2	V5	V5		3	2	12	9	3	0.667

[04] DFL Zwerge

2.Durchgang

Aufstieg nach Index

4 Teilnehmer

4 Aufsteiger

Gefechte auf 5 Treffer

Rundensystem bis zum Ende

Veranstalter/Ausrichter: lizenziert für Turnierservice [fechten.com]

Durchgangsergebnisse

RUNDE 1

Pos.	Name	Ergebnisse			G	V	g.T	e.T	Diff	Index	
1 217	WINIECKA, Matylda 2005 MKS KUSY Szczecin		V5	V5	V5	3	3	15	6	9	1.000
2 231	BRZUCHALSKA, Magdalena 2006 MKS KUSY Szczecin	D0		D1	D2	3	0	3	15	-12	0.000
3	NOWAKOWSKA, Aleksandra 2005 AZS AWF Poznan	D3	V5		V5	3	2	13	9	4	0.667
4 206	GROSSER, Nike 2005 USC Viadrina Frankfurt/O.	D3	V5	D3		3	1	11	12	-1	0.333

[04] DFL Zwerge

2.Durchgang

Aufstieg nach Index

4 Teilnehmer

4 Aufsteiger

Gefechte auf 5 Treffer

Rundensystem bis zum Ende

Veranstalter/Ausrichter: lizenziert für Turnierservice [fechten.com]

Ergebnisliste

Platz	SNR	Name	Land	Verein
1	217	WINIECKA, Matylda	2005	MKS KUSY Szczecin
2	206	GROSSER, Nike	2005	USC Viadrina Frankfurt/O.
3		NOWAKOWSKA, Aleksandra	2005	AZS AWF Poznan
4	231	BRZUCHALSKA, Magdalena	2006	MKS KUSY Szczecin

[5] - HFL - B-Jgd

Finale

8 Teilnehmer

Gefechte auf 10 Treffer

32-er DA ohne Hoffnungslauf

Veranstalter/Ausrichter: lizenziert für Turnierservice [fechten.com]

Teilnehmerliste

Pos.	SNR	Name	Land	Verein	RL
1	87	PERA, Aleksander	1999	AZS AWF Poznan	16
2		KÖHLER, Joey	2000	FC Radebeul	99
3	118	HENKEL, Max Malte	2000	FG Schwerin	14
4	36	MEISEL, Moritz	2000	FG Schwerin	10
5		HEISER, Merlin	1999	FSC Cottbus	23
6	21	WOLF, Lorenz	1999	FSC Cottbus	3
7		DUDZIAK, Maksymilian	2000	KS Warta Muszkietierowie Poznan	99
8		SAMULSKI, Jan	1999	KS Warta Muszkietierowie Poznan	99
9		MIKOLAJCZYK, Wincent	2000	KS Warta Muszkietierowie Poznan	99
10		PLUCINSKI, Jakub	2000	KS Warta Muszkietierowie Poznan	99
11	174	NEUHOFF, Peter	1999	OSC Potsdam	12
12	175	RAINER, Merlin	2000	OSC Potsdam	9
13	176	WOLF, David	1999	OSC Potsdam	5
14	313	EIFRIG, Maximilian Johannes	1999	PFC Potsdam	7
15	57	LACHMANN, Henok	2000	PFC Potsdam	15
16	56	SICKERT, Maximilian	2000	PFC Potsdam	24
17	53	SPRAFKE, Theodor	1999	PFC Potsdam	1
18		MÜLLEN, Sam	1999	SV Lok Pritzwalk	99
19	67	NAGEL, Stefan	2000	SV Lok Pritzwalk	19
20	68	THEODOR, Manuel	1999	SV Lok Pritzwalk	8
21	43	FRITSCH, Tim	2000	SVA Oranienburg	11
22	19	OFFERMANN, Carsten	2000	TB Hamburg-Eilbeck	6
23		BORATYN, Filip	2000	WKSz Kolejrz	99
24		GOSZINSKI, Ireneusz	1999	WKSz Kolejrz	99

24 Starter



Vorrunde (5 Treffer)

4 Runden (4x 6 Starter)

→ 24 Aufsteiger

32-Direktausscheid (10 Treffer, 2x 3min)

mit Freilos

ohne Hoffnungslauf

8er-Finale (10 Treffer, 2x 3min)

3. Platz wird nicht ausgefochten

[5] - HFL - B-Jgd

1.Durchgang

Aufstieg nach Index

24 Teilnehmer

24 Aufsteiger

Gefechte auf 5 Treffer

32-er DA ohne Hoffnungslauf

Veranstalter/Ausrichter: lizenziert für Turnierservice [fechten.com]

Durchgangsergebnisse**RUNDE 1**

Pos.	Name	Ergebnisse						G	V	g.T	e.T	Diff	Index
		D4	D0	V5	D1	D2							
1 36	MEISEL, Moritz 2000 FG Schwerin		D4	D0	V5	D1	D2	5	1	12	20	-8	0.200
2 53	SPRAFKE, Theodor 1999 PFC Potsdam	V5		V5	V5	D1	V5	5	4	21	13	8	0.800
3	MÜLLEN, Sam 1999 SV Lok Pritzwalk	V5	D2		D1	D1	D1	5	1	10	20	-10	0.200
4 43	FRITSCH, Tim 2000 SVA Oranienburg	D0	D2	V5		D0	D1	5	1	8	21	-13	0.200
5	SAMULSKI, Jan 1999 KS Warta Muszkieterowie Poznan	V5	V5	V5	V5		V5	5	5	25	3	22	1.000
6 175	RAINER, Merlin 2000 OSC Potsdam	V5	D0	V5	V5	D0		5	3	15	14	1	0.600

RUNDE 2

Pos.	Name	Ergebnisse						G	V	g.T	e.T	Diff	Index
		V3	D0	D1	D2	V5							
1 21	WOLF, Lorenz 1999 FSC Cottbus		V3	D0	D1	D2	V5	5	2	11	17	-6	0.400
2 174	NEUHOFF, Peter 1999 OSC Potsdam	D2		D2	D2	D2	V5	5	1	13	21	-8	0.200
3	BORATYN, Filip 2000 WKSz Kolejrz	V5	V5		V5	V5	V5	5	5	25	5	20	1.000
4	MIKOLAJCZYK, Wincent 2000 KS Warta Muszkieterowie Poznan	V5	V5	D0		D2	V5	5	3	17	13	4	0.600
5 87	PERA, Aleksander 1999 AZS AWF Poznan	V5	V5	D2	V5		V5	5	4	22	12	10	0.800
6 56	SICKERT, Maximilian 2000 PFC Potsdam	D0	D3	D1	D0	D1		5	0	5	25	-20	0.000

RUNDE 3

Pos.	Name	Ergebnisse						G	V	g.T	e.T	Diff	Index
		D2	D0	D2	D1	V5							
1 118	HENKEL, Max Malte 2000 FG Schwerin		D2	D0	D2	D1	V5	5	1	10	22	-12	0.200
2 68	THEODOR, Manuel 1999 SV Lok Pritzwalk	V5		V5	D2	V5	V5	5	4	22	11	11	0.800
3 67	NAGEL, Stefan 2000 SV Lok Pritzwalk	V5	D0		D4	D1	D4	5	1	14	20	-6	0.200
4 176	WOLF, David 1999 OSC Potsdam	V4	V5	V5		V5	V5	5	5	24	11	13	1.000
5	GOSZINSKI, Ireneusz 1999 WKSz Kolejrz	V5	D3	V5	D3		V5	5	3	21	16	5	0.600
6	DUDZIAK, Maksymilian 2000 KS Warta Muszkieterowie Poznan	D3	D1	V5	D0	D4		5	1	13	24	-11	0.200

[5] - HFL - B-Jgd

1.Durchgang

Aufstieg nach Index

24 Teilnehmer

24 Aufsteiger

Gefechte auf 5 Treffer

32-er DA ohne Hoffnungslauf

Veranstalter/Ausrichter: lizenziert für Turnierservice [fechten.com]

Durchgangsergebnisse**RUNDE 4**

Pos.	Name	Ergebnisse						G	V	g.T	e.T	Diff	Index
			D1	V5	D2	V5	V3						
1 19	OFFERMANN, Carsten 2000 TB Hamburg-Eilbeck		D1	V5	D2	V5	V3	5	3	16	14	2	0.600
2 313	EIFRIG, Maximilian Johannes 1999 PFC Potsdam	V5		V5	D4	V5	V5	5	4	24	8	16	0.800
3 57	LACHMANN, Henok 2000 PFC Potsdam	D2	D1		D3	V4	V3	5	2	13	17	-4	0.400
4	KÖHLER, Joey 2000 FC Radebeul	V5	V5	V5		V5	V5	5	5	25	10	15	1.000
5	PLUCINSKI, Jakub 2000 KS Warta Muszkieterowie Poznan	D1	D1	D0	D1		D3	5	0	6	23	-17	0.000
6	HEISER, Merlin 1999 FSC Cottbus	D1	D0	D2	D0	V4		5	1	7	19	-12	0.200

[5] - HFL - B-Jgd

32-er DA ohne Hoffnungslauf

Direktausscheid

24 Teilnehmer

Gefechte auf 10 Treffer

Veranstalter/Ausrichter: lizenziert für Turnierservice [fechten.com]

Setzliste Direktausscheid

Platz	Name	G	V	g.T	e.T	Diff	Index
1	SAMULSKI, Jan 1999 KS Warta Muszkieterowie Poznan	5	5	25	3	22	1.000
2	BORATYN, Filip 2000 WKSz Kolejz	5	5	25	5	20	1.000
3	KÖHLER, Joey 2000 FC Radebeul	5	5	25	10	15	1.000
4 176	WOLF, David 1999 OSC Potsdam	5	5	24	11	13	1.000
5 313	EIFRIG, Maximilian Johannes 1999 PFC Potsdam	5	4	24	8	16	0.800
6 68	THEODOR, Manuel 1999 SV Lok Pritzwalk	5	4	22	11	11	0.800
7 87	PERA, Aleksander 1999 AZS AWF Poznan	5	4	22	12	10	0.800
8 53	SPRAFKE, Theodor 1999 PFC Potsdam	5	4	21	13	8	0.800
9	GOSZINSKI, Ireneusz 1999 WKSz Kolejz	5	3	21	16	5	0.600
10	MIKOLAJCZYK, Wincent 2000 KS Warta Muszkieterowie Poznan	5	3	17	13	4	0.600
11 19	OFFERMANN, Carsten 2000 TB Hamburg-Eilbeck	5	3	16	14	2	0.600
12 175	RAINER, Merlin 2000 OSC Potsdam	5	3	15	14	1	0.600
13 57	LACHMANN, Henok 2000 PFC Potsdam	5	2	13	17	-4	0.400
14 21	WOLF, Lorenz 1999 FSC Cottbus	5	2	11	17	-6	0.400
15 67	NAGEL, Stefan 2000 SV Lok Pritzwalk	5	1	14	20	-6	0.200
16 174	NEUHOFF, Peter 1999 OSC Potsdam	5	1	13	21	-8	0.200
17 36	MEISEL, Moritz 2000 FG Schwerin	5	1	12	20	-8	0.200
18	MÜLLEN, Sam 1999 SV Lok Pritzwalk	5	1	10	20	-10	0.200
19	DUDZIAK, Maksymilian 2000 KS Warta Muszkieterowie Poznan	5	1	13	24	-11	0.200
20 118	HENKEL, Max Malte 2000 FG Schwerin	5	1	10	22	-12	0.200
21	HEISER, Merlin 1999 FSC Cottbus	5	1	7	19	-12	0.200
22 43	FRITSCH, Tim 2000 SVA Oranienburg	5	1	8	21	-13	0.200
23	PLUCINSKI, Jakub 2000 KS Warta Muszkieterowie Poznan	5	0	6	23	-17	0.000
24 56	SICKERT, Maximilian 2000 PFC Potsdam	5	0	5	25	-20	0.000

[5] - HFL - B-Jgd

32-er DA ohne Hoffnungslauf

Direktausscheid		
24 Teilnehmer		
Gefechte auf 10 Treffer		
Veranstalter/Ausrichter: lizenziert für Turnierservice [fechten.com]		

TABLEAU A

1		SAMULSKI, Jan 1999 KS Warta Muszkieterowie Poznan	V00
		- kampflös -	D00
2	36	MEISEL, Moritz 2000 FG Schwerin	D07
	174	NEUHOFF, Peter 1999 OSC Potsdam	V10
3		GOSZINSKI, Ireneusz 1999 WKSz Kolejrz	V10
	56	SICKERT, Maximilian 2000 PFC Potsdam	D02
4		- kampflös -	D00
	53	SPRAFKE, Theodor 1999 PFC Potsdam	V00
5	313	EIFRIG, Maximilian Johannes 1999 PFC Potsdam	V00
		- kampflös -	D00
6		HEISER, Merlin 1999 FSC Cottbus	D01
	175	RAINER, Merlin 2000 OSC Potsdam	V06
7	57	LACHMANN, Henok 2000 PFC Potsdam	D00
	118	HENKEL, Max Malte 2000 FG Schwerin	V10
8		- kampflös -	D00
	176	WOLF, David 1999 OSC Potsdam	V00
9		KÖHLER, Joey 2000 FC Radebeul	V00
		- kampflös -	D00
10		DUDZIAK, Maksymilian 2000 KS Warta Muszkieterowie Poznan	D08
	21	WOLF, Lorenz 1999 FSC Cottbus	V10
11	19	OFFERMANN, Carsten 2000 TB Hamburg-Eilbeck	D08
	43	FRITSCH, Tim 2000 SVA Oranienburg	V10
12		- kampflös -	D00
	68	THEODOR, Manuel 1999 SV Lok Pritzwalk	V00
13	87	PERA, Aleksander 1999 AZS AWF Poznan	V00
		- kampflös -	D00
14		PLUCINSKI, Jakub 2000 KS Warta Muszkieterowie Poznan	D01
		MIKOLAJCZYK, Wincent 2000 KS Warta Muszkieterowie Poznan	V10
15	67	NAGEL, Stefan 2000 SV Lok Pritzwalk	D09
		MÜLLEN, Sam 1999 SV Lok Pritzwalk	V10
16		- kampflös -	D00
		BORATYN, Filip 2000 WKSz Kolejrz	V00

TABLEAU B

17		SAMULSKI, Jan 1999 KS Warta Muszkieterowie Poznan	V10	→ Finale
	174	NEUHOFF, Peter 1999 OSC Potsdam	D03	
18		GOSZINSKI, Ireneusz 1999 WKSz Kolejrz	V10	→ Finale
	53	SPRAFKE, Theodor 1999 PFC Potsdam	D02	
19	313	EIFRIG, Maximilian Johannes 1999 PFC Potsdam	V09	→ Finale
	175	RAINER, Merlin 2000 OSC Potsdam	D08	
20	118	HENKEL, Max Malte 2000 FG Schwerin	D02	→ Finale
	176	WOLF, David 1999 OSC Potsdam	V10	
21		KÖHLER, Joey 2000 FC Radebeul	D02	→ Finale
	21	WOLF, Lorenz 1999 FSC Cottbus	V04	
22	43	FRITSCH, Tim 2000 SVA Oranienburg	D05	→ Finale
	68	THEODOR, Manuel 1999 SV Lok Pritzwalk	V10	
23	87	PERA, Aleksander 1999 AZS AWF Poznan	V10	→ Finale
		MIKOLAJCZYK, Wincent 2000 KS Warta Muszkieterowie Poznan	D07	
24		MÜLLEN, Sam 1999 SV Lok Pritzwalk	D01	→ Finale
		BORATYN, Filip 2000 WKSz Kolejrz	V10	

[5] - HFL - B-Jgd

32-er DA ohne Hoffnungslauf

Finale		
8 Teilnehmer		
Gefechte auf 10 Treffer		
Veranstalter/Ausrichter: lizenziert für Turnierservice [fechten.com]		

Finaltableaus

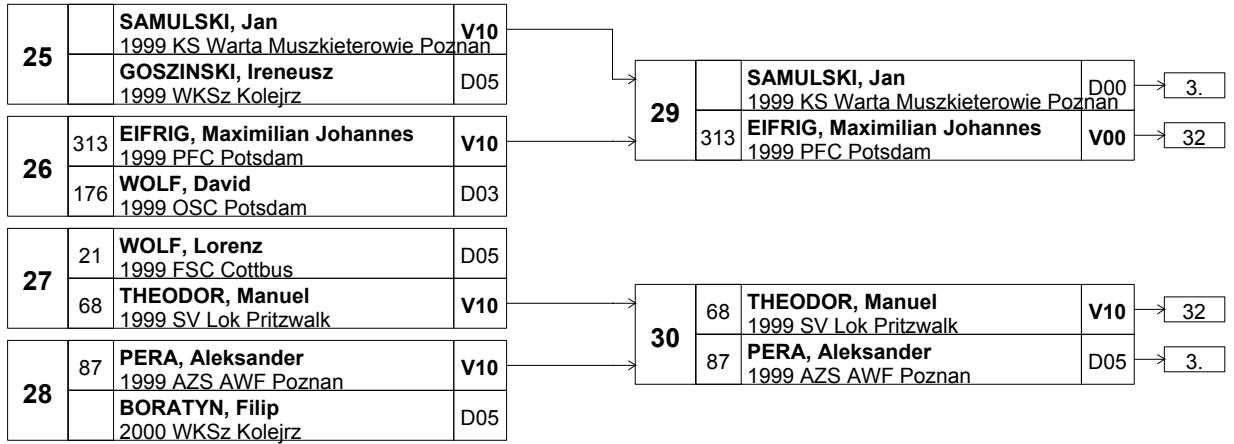

PLATZ 1

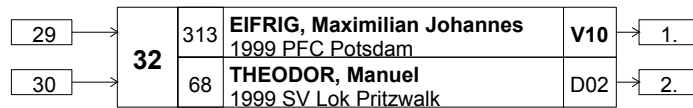

[5] - HFL - B-Jgd

32-er DA ohne Hoffnungslauf

Veranstalter/Ausrichter: lizenziert für Turnierservice [fechten.com]

Ergebnisliste

Platz	SNR	Name	Land	Verein
-------	-----	------	------	--------

Gefecht um Platz 1

1	313	EIFRIG, Maximilian Johannes	1999	PFC Potsdam
2	68	THEODOR, Manuel	1999	SV Lok Pritzwalk

Ausscheider Halbfinale

3	87	PERA, Aleksander	1999	AZS AWF Poznan
3		SAMULSKI, Jan	1999	KS Warta Muszkietierowie Poznan

Ausscheider Viertelfinale

5		BORATYN, Filip	2000	WKSz Kolejrz
6	176	WOLF, David	1999	OSC Potsdam
7		GOSZINSKI, Ireneusz	1999	WKSz Kolejrz
8	21	WOLF, Lorenz	1999	FSC Cottbus

Ausscheider Tableau B

9		KÖHLER, Joey	2000	FC Radebeul
10	53	SPRAFKE, Theodor	1999	PFC Potsdam
11		MIKOLAJCZYK, Wincent	2000	KS Warta Muszkietierowie Poznan
12	175	RAINER, Merlin	2000	OSC Potsdam
13	174	NEUHOFF, Peter	1999	OSC Potsdam
14		MÜLLEN, Sam	1999	SV Lok Pritzwalk
15	118	HENKEL, Max Malte	2000	FG Schwerin
16	43	FRITSCH, Tim	2000	SVA Oranienburg

Ausscheider Tableau A

17	19	OFFERMANN, Carsten	2000	TB Hamburg-Eilbeck
18	57	LACHMANN, Henok	2000	PFC Potsdam
19	67	NAGEL, Stefan	2000	SV Lok Pritzwalk
20	36	MEISEL, Moritz	2000	FG Schwerin
21		DUDZIAK, Maksymilian	2000	KS Warta Muszkietierowie Poznan
22		HEISER, Merlin	1999	FSC Cottbus
23		PLUCINSKI, Jakub	2000	KS Warta Muszkietierowie Poznan
24	56	SICKERT, Maximilian	2000	PFC Potsdam

[6] - HFL 01-02

Finale

8 Teilnehmer

Gefechte auf 10 Treffer

32-er DA ohne Hoffnungslauf

Veranstalter/Ausrichter: lizenziert für Turnierservice [fechten.com]

Teilnehmerliste

Pos.	SNR	Name	Land	Verein	RL
1	85	BEM, Maciej	2001	AZS AWF Poznan	10
2		CYLWIK, Jakub	2001	AZS AWF Poznan	99
3		PISHLACZ, Szymon	2002	AZS AWF Poznan	99
4	77	BANKAU, Sebastian	2001	FC Greifswald	13
5	61	HERMES, Moritz	2002	FC Greifswald	18
6		BÖHME, Piet	2001	FC Wildau	99
7	50	BARTELS, Julius	2002	FG Schwerin	6
8	5	BLÜTHGEN, Maximilian	2001	FG Schwerin	7
9	11	HAMANN, Gabriel	2001	FG Schwerin	1
10	47	MANNHEIM, Paul Friedrich	2001	FG Schwerin	4
11	213	VATTER, Luca	2001	FG Schwerin	5
12	49	WOLTER, Enrico	2001	FG Schwerin	3
13	55	ZANDER, Jan-Eric	2001	FG Schwerin	2
14	20	KRAWTSCHUK, Alexander	2002	FSC Cottbus	19
15		BLOCIAN, Iwo	2001	IKS Jamalex Leszno	99
16		KAZMIERCZAK, Filip	2001	IKS Jamalex Leszno	99
17		KOWALSKI, Tomasz	2001	IKS Jamalex Leszno	99
18		WOZNIAK, Jakub	2001	IKS Jamalex Leszno	99
19		KALUZA, Antoni	2002	KS Warta Muszkieterowie Poznan	99
20		KONOPCZYNSKI, Maksymilian	2002	KS Warta Muszkieterowie Poznan	99
21		PELZER, Oskar	2001	KS Warta Muszkieterowie Poznan	99
22		STACHOWIAK, Piotr	2001	KS Warta Muszkieterowie Poznan	99
23	167	RIMKUS, Erik	2001	OSC Potsdam	34
24	54	MEYER, Yu Han	2001	PFC Potsdam	8
25	170	BOGER, Elizar	2002	SC Berlin	38
26	186	DAHMS, Noah	2001	SC Berlin	21
27	65	GUTSCH, Timo	2002	SC Berlin	50
28	190	RAUSCHENBACH, Fritz	2001	SFV 1990 Oschatz	15
29	16	WINKLER, Jonas	2001	SSV 1862 Spremberg	17
30	237	MAJOR, Ludwig		USC Viadrina Frankfurt/O.	23
31		SCHAFFFRANKE, Jakob		USC Viadrina Frankfurt/O.	20
32		SZCZYPINSKI, Kacper	2001	WKSz Kolejrz	99

32 Starter



Vorrunde (5 Treffer, 3 min)

6 Runden (3x 6 Starter + 2x 7 Starter)

→ 32 Aufsteiger

32-Direktausscheid (10 Treffer, 2x 3min)

ohne Hoffnungslauf

8er-Finale (10 Treffer, 2x 3min)

3. Platz wird nicht ausgefochten

[6] - HFL 01-02

1.Durchgang

Aufstieg nach Index

32 Teilnehmer

32 Aufsteiger

Gefechte auf 5 Treffer

32-er DA ohne Hoffnungslauf

Veranstalter/Ausrichter: lizenziert für Turnierservice [fechten.com]

Durchgangsergebnisse**RUNDE 1**

Pos.	Name	Ergebnisse						G	V	g.T	e.T	Diff	Index	
1	HAMANN, Gabriel 11 2001 FG Schwerin		V5	V2	V1	V5	V5	V5	6	6	23	3	20	1.000
2	GUTSCH, Timo 65 2002 SC Berlin	D0		D1	D4	D1	D3	D3	6	0	12	28	-16	0.000
3	BANKAU, Sebastian 77 2001 FC Greifswald	D1	V5		D2	D2	V5	V5	6	3	20	19	1	0.500
4	PISHLACZ, Szymon 2002 AZS AWF Poznan	D0	V5	V5		V5	V5	V5	6	5	25	12	13	0.833
5	RAUSCHENBACH, Fritz 190 2001 SFV 1990 Oschatz	D1	V5	V5	D4		V5	V5	6	4	25	14	11	0.667
6	PELZER, Oskar 2001 KS Warta Muszkietierowie Poznan	D0	V4	D4	D1	D1		V5	6	2	15	23	-8	0.333
7	KALUZA, Antoni 2002 KS Warta Muszkietierowie Poznan	D1	V4	D2	D0	D0	D0		6	1	7	28	-21	0.167

RUNDE 2

Pos.	Name	Ergebnisse						G	V	g.T	e.T	Diff	Index	
1	ZANDER, Jan-Eric 55 2001 FG Schwerin		V5	V5	V5	V5	V5	V5	6	6	30	9	21	1.000
2	BOGER, Elizar 170 2002 SC Berlin	D2		D0	D2	V3	V5	V5	6	3	17	17	0	0.500
3	BEM, Maciej 85 2001 AZS AWF Poznan	D4	V5		V5	D4	V5	V5	6	4	28	15	13	0.667
4	CYLWIK, Jakub 2001 AZS AWF Poznan	D1	V3	D1		V5	D4	V5	6	3	19	23	-4	0.500
5	WINKLER, Jonas 16 2001 SSV 1862 Spremberg	D0	D1	V5	D4		D4	V5	6	2	19	22	-3	0.333
6	STACHOWIAK, Piotr 2001 KS Warta Muszkietierowie Poznan	D1	D2	D4	V5	V5		V5	6	3	22	25	-3	0.500
7	KONOPCZYNSKI, Maksymilian 2002 KS Warta Muszkietierowie Poznan	D1	D1	D0	D2	D0	D2		6	0	6	30	-24	0.000

RUNDE 3

Pos.	Name	Ergebnisse						G	V	g.T	e.T	Diff	Index	
1	WOLTER, Enrico 49 2001 FG Schwerin		V5	D0	V5	V5	D0		5	3	15	9	6	0.600
2	HERMES, Moritz 61 2002 FC Greifswald	D0		D0	D2	V5	D0		5	1	7	20	-13	0.200
3	MEYER, Yu Han 54 2001 PFC Potsdam	V2	V5		V5	V5	D1		5	4	18	5	13	0.800
4	RIMKUS, Erik 167 2001 OSC Potsdam	D2	V5	D0		V5	D0		5	2	12	17	-5	0.400
5	BöhME, Piet 2001 FC Wildau	D0	D0	D0	D0		D1		5	0	1	25	-24	0.000
6	SZCZYPINSKI, Kacper 2001 WKSz Kolejrz	V5	V5	V5	V5	V5			5	5	25	2	23	1.000

[6] - HFL 01-02

1.Durchgang

Aufstieg nach Index

32 Teilnehmer

32 Aufsteiger

Gefechte auf 5 Treffer

32-er DA ohne Hoffnungslauf

Veranstalter/Ausrichter: lizenziert für Turnierservice [fechten.com]

Durchgangsergebnisse

RUNDE 4

Pos.	Name	Ergebnisse						G	V	g.T	e.T	Diff	Index
1 47	MANNHEIM, Paul Friedrich 2001 FG Schwerin		V5	V5	V5	V4	D3	5	4	22	6	16	0.800
2 5	BLÜTHGEN, Maximilian 2001 FG Schwerin	D1		V5	V5	V5	V5	5	4	21	14	7	0.800
3 20	KRAWTSCHUK, Alexander 2002 FSC Cottbus	D1	D1		D2	V5	D4	5	1	13	22	-9	0.200
4 237	MAJOR, Ludwig USC Viadrina Frankfurt/O.	D0	D1	V5		D2	D1	5	1	9	21	-12	0.200
5	KOWALSKI, Tomasz 2001 IKS Jamalex Leszno	D0	D3	D2	V4		D0	5	1	9	21	-12	0.200
6	KAZMIERCZAK, Filip 2001 IKS Jamalex Leszno	V4	D4	V5	V5	V5		5	4	23	13	10	0.800

RUNDE 5

Pos.	Name	Ergebnisse						G	V	g.T	e.T	Diff	Index
1 213	VATTER, Luca 2001 FG Schwerin		V5	V3	V5	V5	V5	5	5	23	3	20	1.000
2 50	BARTELS, Julius 2002 FG Schwerin	D0		V3	D2	V5	V5	5	3	15	11	4	0.600
3 186	DAHMS, Noah 2001 SC Berlin	D0	D2		D1	D3	V5	5	1	11	20	-9	0.200
4	SCHAFFRANKE, Jakob USC Viadrina Frankfurt/O.	D0	V3	V5		V5	V5	5	4	18	11	7	0.800
5	WOZNIAK, Jakub 2001 IKS Jamalex Leszno	D3	D1	V5	D0		V2	5	2	11	19	-8	0.400
6	BLOCIAN, Iwo 2001 IKS Jamalex Leszno	D0	D0	D4	D3	D1		5	0	8	22	-14	0.000

[6] - HFL 01-02

Direktausscheid

32 Teilnehmer

Gefechte auf 10 Treffer

32-er DA ohne Hoffnungslauf

Veranstalter/Ausrichter: lizenziert für Turnierservice [fechten.com]

Setzliste Direktausscheid

Platz	Name	G	V	g.T	e.T	Diff	Index
1	SZCZYPINSKI, Kacper 2001 WKSz Kolejrz	5	5	25	2	23	1.000
2	ZANDER, Jan-Eric 55 2001 FG Schwerin	6	6	30	9	21	1.000
3	HAMANN, Gabriel 11 2001 FG Schwerin	6	6	23	3	20	1.000
4	VATTER, Luca 213 2001 FG Schwerin	5	5	23	3	20	1.000
5	PISHLACZ, Szymon 2002 AZS AWF Poznan	6	5	25	12	13	0.833
6	MANNHEIM, Paul Friedrich 47 2001 FG Schwerin	5	4	22	6	16	0.800
7	MEYER, Yu Han 54 2001 PFC Potsdam	5	4	18	5	13	0.800
8	KAZMIERCZAK, Filip 2001 IKS Jamalex Leszno	5	4	23	13	10	0.800
9	BLÜTHGEN, Maximilian 5 2001 FG Schwerin	5	4	21	14	7	0.800
10	SCHAFFFRANKE, Jakob USC Viadrina Frankfurt/O.	5	4	18	11	7	0.800
11	BEM, Maciej 85 2001 AZS AWF Poznan	6	4	28	15	13	0.667
12	RAUSCHENBACH, Fritz 190 2001 SFV 1990 Oschatz	6	4	25	14	11	0.667
13	WOLTER, Enrico 49 2001 FG Schwerin	5	3	15	9	6	0.600
14	BARTELS, Julius 50 2002 FG Schwerin	5	3	15	11	4	0.600
15	BANKAU, Sebastian 77 2001 FC Greifswald	6	3	20	19	1	0.500
16	BOGER, Elizar 170 2002 SC Berlin	6	3	17	17	0	0.500
17	STACHOWIAK, Piotr 2001 KS Warta Muszkietierowie Poznan	6	3	22	25	-3	0.500
18	CYLWIK, Jakub 2001 AZS AWF Poznan	6	3	19	23	-4	0.500
19	RIMKUS, Erik 167 2001 OSC Potsdam	5	2	12	17	-5	0.400
20	WOZNIAK, Jakub 2001 IKS Jamalex Leszno	5	2	11	19	-8	0.400
21	WINKLER, Jonas 16 2001 SSV 1862 Spremberg	6	2	19	22	-3	0.333
22	PELZER, Oskar 2001 KS Warta Muszkietierowie Poznan	6	2	15	23	-8	0.333
23	KRAWTSCHUK, Alexander 20 2002 FSC Cottbus	5	1	13	22	-9	0.200
24	DAHMS, Noah 186 2001 SC Berlin	5	1	11	20	-9	0.200
25	KOWALSKI, Tomasz 2001 IKS Jamalex Leszno	5	1	9	21	-12	0.200
26	MAJOR, Ludwig 237 USC Viadrina Frankfurt/O.	5	1	9	21	-12	0.200
27	HERMES, Moritz 61 2002 FC Greifswald	5	1	7	20	-13	0.200
28	KALUZA, Antoni 2002 KS Warta Muszkietierowie Poznan	6	1	7	28	-21	0.167
29	BLOCIAN, Iwo 2001 IKS Jamalex Leszno	5	0	8	22	-14	0.000

[6] - HFL 01-02

Direktausscheid

32 Teilnehmer

Gefechte auf 10 Treffer

32-er DA ohne Hoffnungslauf

Veranstalter/Ausrichter: lizenziert für Turnierservice [fechten.com]

Setzliste Direktausscheid

Platz	Name	G	V	g.T	e.T	Diff	Index
30	GUTSCH, Timo	6	0	12	28	-16	0.000
65	2002 SC Berlin						
31	KONOPCZYNSKI, Maksymilian	6	0	6	30	-24	0.000
	2002 KS Warta Muszkietierowie Poznan						
32	BÖHME, Piet	5	0	1	25	-24	0.000
	2001 FC Wildau						

[6] - HFL 01-02

32-er DA ohne Hoffnungslauf

Direktausscheid		
32 Teilnehmer		
Gefechte auf 10 Treffer		
Veranstalter/Ausrichter: lizenziert für Turnierservice [fechten.com]		

TABLEAU A

1		SZCZYPINSKI, Kacper 2001 WKSz Kolejrz	V10
		BÖHME, Piet 2001 FC Wildau	D01
2		STACHOWIAK, Piotr 2001 KS Warta Muszkieterowie Poznan	D06
	170	BOGER, Elizar 2002 SC Berlin	V10
3	5	BLÜTHGEN, Maximilian 2001 FG Schwerin	V10
	186	DAHMS, Noah 2001 SC Berlin	D06
4		KOWALSKI, Tomasz 2001 IKS Jamalex Leszno	D01
		KAZMIERCZAK, Filip 2001 IKS Jamalex Leszno	V10
5		PISHLACZ, Szymon 2002 AZS AWF Poznan	V10
		KALUZA, Antoni 2002 KS Warta Muszkieterowie Poznan	D02
6	16	WINKLER, Jonas 2001 SSV 1862 Spremberg	D00
	190	RAUSCHENBACH, Fritz 2001 SFV 1990 Oschatz	V10
7	49	WOLTER, Enrico 2001 FG Schwerin	V08
		WOZNIAK, Jakub 2001 IKS Jamalex Leszno	D04
8		BLOCIAN, Iwo 2001 IKS Jamalex Leszno	D05
	213	VATTER, Luca 2001 FG Schwerin	V08
9	11	HAMANN, Gabriel 2001 FG Schwerin	V10
	65	GUTSCH, Timo 2002 SC Berlin	D00
10	167	RIMKUS, Erik 2001 OSC Potsdam	D01
	50	BARTELS, Julius 2002 FG Schwerin	V10
11	85	BEM, Maciej 2001 AZS AWF Poznan	V10
		PELZER, Oskar 2001 KS Warta Muszkieterowie Poznan	D02
12	61	HERMES, Moritz 2002 FC Greifswald	D04
	47	MANNHEIM, Paul Friedrich 2001 FG Schwerin	V10
13	54	MEYER, Yu Han 2001 PFC Potsdam	V10
	237	MAJOR, Ludwig USC Viadrina Frankfurt/O.	D02
14	20	KRAWTSCHUK, Alexander 2002 FSC Cottbus	D05
		SCHAFFFRANKE, Jakob USC Viadrina Frankfurt/O.	V10
15	77	BANKAU, Sebastian 2001 FC Greifswald	V09
		CYLWIK, Jakub 2001 AZS AWF Poznan	D08
16		KONOPCZYNSKI, Maksymilian 2002 KS Warta Muszkieterowie Poznan	D01
	55	ZANDER, Jan-Eric 2001 FG Schwerin	V10

TABLEAU B

17		SZCZYPINSKI, Kacper 2001 WKSz Kolejrz	V10	→ Finale
	170	BOGER, Elizar 2002 SC Berlin	D00	
18	5	BLÜTHGEN, Maximilian 2001 FG Schwerin	V10	→ Finale
		KAZMIERCZAK, Filip 2001 IKS Jamalex Leszno	D03	
19		PISHLACZ, Szymon 2002 AZS AWF Poznan	D06	→ Finale
	190	RAUSCHENBACH, Fritz 2001 SFV 1990 Oschatz	V10	
20	49	WOLTER, Enrico 2001 FG Schwerin	V10	→ Finale
	213	VATTER, Luca 2001 FG Schwerin	D03	
21	11	HAMANN, Gabriel 2001 FG Schwerin	V06	→ Finale
	50	BARTELS, Julius 2002 FG Schwerin	D04	
22	85	BEM, Maciej 2001 AZS AWF Poznan	V10	→ Finale
	47	MANNHEIM, Paul Friedrich 2001 FG Schwerin	D04	
23	54	MEYER, Yu Han 2001 PFC Potsdam	V10	→ Finale
		SCHAFFFRANKE, Jakob USC Viadrina Frankfurt/O.	D04	
24	77	BANKAU, Sebastian 2001 FC Greifswald	D05	→ Finale
	55	ZANDER, Jan-Eric 2001 FG Schwerin	V10	

[6] - HFL 01-02

Finale

8 Teilnehmer

Gefechte auf 10 Treffer

32-er DA ohne Hoffnungslauf

Veranstalter/Ausrichter: lizenziert für Turnierservice [fechten.com]

Finaltableaus

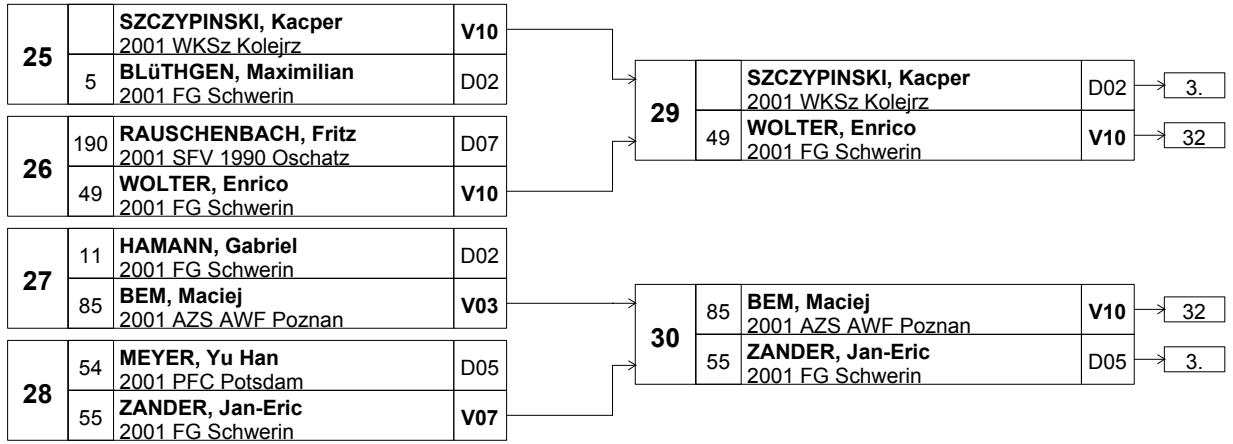

PLATZ 1

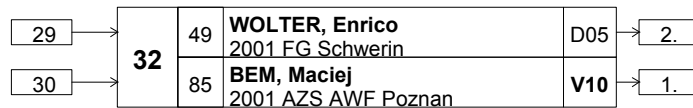

[6] - HFL 01-02

32-er DA ohne Hoffnungslauf

Finale

8 Teilnehmer

Gefechte auf 10 Treffer

Veranstalter/Ausrichter: lizenziert für Turnierservice [fechten.com]

Ergebnisliste

Platz	SNR	Name	Land	Verein
-------	-----	------	------	--------

Gefecht um Platz 1

1	85	BEM, Maciej	2001	AZS AWF Poznan
2	49	WOLTER, Enrico	2001	FG Schwerin

Ausscheider Halbfinale

3	55	ZANDER, Jan-Eric	2001	FG Schwerin
3		SZCZYPINSKI, Kacper	2001	WKSz Kolejrz

Ausscheider Viertelfinale

5	11	HAMANN, Gabriel	2001	FG Schwerin
6	54	MEYER, Yu Han	2001	PFC Potsdam
7	5	BLÜTHGEN, Maximilian	2001	FG Schwerin
8	190	RAUSCHENBACH, Fritz	2001	SFV 1990 Oschatz

Ausscheider Tableau B

9	213	VATTER, Luca	2001	FG Schwerin
10		PISHLACZ, Szymon	2002	AZS AWF Poznan
11	47	MANNHEIM, Paul Friedrich	2001	FG Schwerin
12		KAZMIERCZAK, Filip	2001	IKS Jamalex Leszno
13		SCHAFFRANKE, Jakob		USC Viadrina Frankfurt/O.
14	50	BARTELS, Julius	2002	FG Schwerin
15	77	BANKAU, Sebastian	2001	FC Greifswald
16	170	BOGER, Elizar	2002	SC Berlin

Ausscheider Tableau A

17		STACHOWIAK, Piotr	2001	KS Warta Muszkieterowie Poznan
18		CYLWIK, Jakub	2001	AZS AWF Poznan
19	167	RIMKUS, Erik	2001	OSC Potsdam
20		WOZNIAK, Jakub	2001	IKS Jamalex Leszno
21	16	WINKLER, Jonas	2001	SSV 1862 Spremberg
22		PELZER, Oskar	2001	KS Warta Muszkieterowie Poznan
23	20	KRAWTSCHUK, Alexander	2002	FSC Cottbus
24	186	DAHMS, Noah	2001	SC Berlin
25		KOWALSKI, Tomasz	2001	IKS Jamalex Leszno
26	237	MAJOR, Ludwig		USC Viadrina Frankfurt/O.
27	61	HERMES, Moritz	2002	FC Greifswald
28		KALUZA, Antoni	2002	KS Warta Muszkieterowie Poznan
29		BLOCIAN, Iwo	2001	IKS Jamalex Leszno
30	65	GUTSCH, Timo	2002	SC Berlin
31		KONOPCZYNSKI, Maksymilian	2002	KS Warta Muszkieterowie Poznan
32		BÖHME, Piet	2001	FC Wildau

[7] - HFL 03-04

16-er DA ohne Hoffnungslauf

Finale

8 Teilnehmer

Gefechte auf 10 Treffer

Veranstalter/Ausrichter: lizenziert für Turnierservice [fechten.com]

Teilnehmerliste

Pos.	SNR	Name	Land	Verein	RL
1		SWERDROWSKI, Patryk	2003	AZS AWF Poznan	99
2		BEM, Antonii	2004	AZS AWF Poznan	99
3		NAPIRALSKI, Marcin	2003	AZS AWF Poznan	99
4	495	BRINKMANN, Ole	2003	FC Greifswald	9
5	146	REHDA, Felix	2003	FG Schwerin	11
6	3	MEUTZNER, Daniel	2003	FSC Cottbus	2
7	2	HEGEWALD, Hannes	2003	FSC Cottbus	1
8		PLASZCZEWSKI, Mikolaj	2003	KS Warta Muszkietierowie Poznan	99
9		SLONIMSKI, Hubert	2004	KS Warta Muszkietierowie Poznan	99
10		WYSOCKI, Adam	2004	KS Warta Muszkietierowie Poznan	99
11		DOWNAR, Wiktoe	2003	KS Warta Muszkietierowie Poznan	99
12		WIECZOREK, Michael	2004	KS Warta Muszkietierowie Poznan	99
13		RAJMAN, Jakub	2003	KS Warta Muszkietierowie Poznan	99
14		MAJEWSKI, Blazej	2003	KS Warta Muszkietierowie Poznan	99
15		KONOPCZYNSKI, Jan	2003	KS Warta Muszkietierowie Poznan	99
16		WODZINSKI, Adrian	2003	KS Warta Muszkietierowie Poznan	99
17	132	ULEWICZ, Maksymilian	2004	MKS KUSY Szczecin	4
18	121	AMERNIK, Kacper	2004	MKS KUSY Szczecin	26
19	129	KRAWCZYK, Piotr	2004	MKS KUSY Szczecin	16
20		WALTER, Yorick	2004	OSC Potsdam	99
21		SONNTAG, Vincent	2003	PFC Potsdam	19
22	120	NERLING, Hannes	2003	SC Berlin	10
23	96	PONTIGO, Aaron Noah	2004	USC Viadrina Frankfurt/O.	13
24	98	BERG, Tore	2003	USC Viadrina Frankfurt/O.	20
25	95	WUNDERSEE, Leo	2003	USC Viadrina Frankfurt/O.	24
26		SZENK, Iwo	2003	WKSz Kolejrz	99
27		FRACEK, Maciej	2003	WKSz Kolejrz	99

27 Starter



Vorrunde (5 Treffer, 3 min)

5 Runden (3x 5 + 2x 6 Starter)

→ 21 Aufsteiger

1.Zwischenrunde (5 Treffer, 3 min)

3 Runden (3x 7 Starter)

→ 14 Aufsteiger

2.Zwischenrunde (5 Treffer, 3 min)

2 Runden (2x 7 Starter)

→ 8 Aufsteiger

8-Finale (10 Treffer, 2x3 min)

3.Platz wird nicht ausgefochten

[7] - HFL 03-04

16-er DA ohne Hoffnungslauf

1.Durchgang

Aufstieg nach Index

27 Teilnehmer

21 Aufsteiger

Gefechte auf 5 Treffer

Veranstalter/Ausrichter: lizenziert für Turnierservice [fechten.com]

Durchgangsergebnisse**RUNDE 1**

Pos.	Name	Ergebnisse					G	V	g.T	e.T	Diff	Index	
1	HEGEWALD, Hannes		V4	V5	V3	V5	V5	5	5	22	3	19	1.000
2	BERG, Tore	D1		V5	D1	V5	D3	5	2	15	14	1	0.400
3	WUNDERSEE, Leo	D0	D1		D0	V5	V5	5	2	11	20	-9	0.400
4	PLASZCZEWSKI, Mikołaj	D1	V2	V5		V5	V5	5	4	18	8	10	0.800
5	RAJMAN, Jakub	D0	D2	D1	D1		V5	5	1	9	24	-15	0.200
6	WIECZOREK, Michael	D1	V5	D4	D3	D4		5	1	17	23	-6	0.200

RUNDE 2

Pos.	Name	Ergebnisse					G	V	g.T	e.T	Diff	Index	
1	AMERNIK, Kacper		V4	D3	V5	V5	D2	5	3	19	17	2	0.600
2	MEUTZNER, Daniel	D2		D3	V5	V5	V5	5	3	20	9	11	0.600
3	SONNTAG, Vincent	V5	V4		V5	V5	V5	5	5	24	12	12	1.000
4	DOWNAR, Wiktoe	D4	D1	D3		V5	V5	5	2	18	20	-2	0.400
5	KONOPCZYNSKI, Jan	D2	D0	D1	D4		D3	5	0	10	24	-14	0.000
6	SLONIMSKI, Hubert	V4	D0	D2	D1	V4		5	2	11	20	-9	0.400

RUNDE 3

Pos.	Name	Ergebnisse					G	V	g.T	e.T	Diff	Index	
1	ULEWICZ, Maksymilian		V5	V5	D3	V4		4	3	17	13	4	0.750
2	KRAWCZYK, Piotr	D2		D3	D0	V5		4	1	10	17	-7	0.250
3	WALTER, Yorick	D4	V5		D0	V5		4	2	14	15	-1	0.500
4	FRACEK, Maciej	V4	V5	V5		V5		4	4	19	4	15	1.000
5	MAJEWSKI, Blazej	D3	D2	D2	D1			4	0	8	19	-11	0.000

[7] - HFL 03-04

16-er DA ohne Hoffnungslauf

1.Durchgang

Aufstieg nach Index

27 Teilnehmer

21 Aufsteiger

Gefechte auf 5 Treffer

Veranstalter/Ausrichter: lizenziert für Turnierservice [fechten.com]

Durchgangsergebnisse**RUNDE 4**

Pos.	Name	Ergebnisse				G	V	g.T	e.T	Diff	Index	
		V5	V1	V2	V5							
1 495	BRINKMANN, Ole 2003 FC Greifswald		V5	V1	V2	V5	4	4	13	0	13	1.000
2	BEM, Antonii 2004 AZS AWF Poznan	D0		D2	D1	V5	4	1	8	17	-9	0.250
3 96	PONTIGO, Aaron Noah 2004 USC Viadrina Frankfurt/O.	D0	V5		D1	V5	4	2	11	8	3	0.500
4	SZENK, Iwo 2003 WKSz Kolejrz	D0	V5	V5		V5	4	3	15	4	11	0.750
5	WODZINSKI, Adrian 2003 KS Warta Muszkieterowie Poznan	D0	D2	D0	D0		4	0	2	20	-18	0.000

RUNDE 5

Pos.	Name	Ergebnisse				G	V	g.T	e.T	Diff	Index	
		D1	V5	V5	V5							
1 146	REHDA, Felix 2003 FG Schwerin		D1	V5	V5	V5	4	3	16	8	8	0.750
2 120	NERLING, Hannes 2003 SC Berlin	V2		V2	V5	V3	4	4	12	5	7	1.000
3	NAPIRALSKI, Marcin 2003 AZS AWF Poznan	D0	D0		D0	D4	4	0	4	15	-11	0.000
4	SWERDROWSKI, Patryk 2003 AZS AWF Poznan	D3	D2	V3		V5	4	2	13	13	0	0.500
5	WYSOCKI, Adam 2004 KS Warta Muszkieterowie Poznan	D3	D2	V5	D3		4	1	13	17	-4	0.250

[7] - HFL 03-04

16-er DA ohne Hoffnungslauf

1.Durchgang

Aufstieg nach Index

27 Teilnehmer

21 Aufsteiger

Gefechte auf 5 Treffer

Veranstalter/Ausrichter: lizenziert für Turnierservice [fechten.com]

Aufsteiger

Platz	Name	G	V	g.T	e.T	Diff	Index
1	HEGEWALD, Hannes	5	5	22	3	19	1.000
2	2003 FSC Cottbus						
2	FRACEK, Maciej	4	4	19	4	15	1.000
	2003 WKSz Kolejrz						
3	BRINKMANN, Ole	4	4	13	0	13	1.000
495	2003 FC Greifswald						
4	SONNTAG, Vincent	5	5	24	12	12	1.000
	2003 PFC Potsdam						
5	NERLING, Hannes	4	4	12	5	7	1.000
120	2003 SC Berlin						
6	PLASZCZEWSKI, Mikolaj	5	4	18	8	10	0.800
	2003 KS Warta Muszkietierowie Poznan						
7	SZENK, Iwo	4	3	15	4	11	0.750
	2003 WKSz Kolejrz						
8	REHDA, Felix	4	3	16	8	8	0.750
146	2003 FG Schwerin						
9	ULEWICZ, Maksymilian	4	3	17	13	4	0.750
132	2004 MKS KUSY Szczecin						
10	MEUTZNER, Daniel	5	3	20	9	11	0.600
3	2003 FSC Cottbus						
11	AMERNIK, Kacper	5	3	19	17	2	0.600
121	2004 MKS KUSY Szczecin						
12	PONTIGO, Aaron Noah	4	2	11	8	3	0.500
96	2004 USC Viadrina Frankfurt/O.						
13	SWERDROWSKI, Patryk	4	2	13	13	0	0.500
	2003 AZS AWF Poznan						
14	WALTER, Yorick	4	2	14	15	-1	0.500
	2004 OSC Potsdam						
15	BERG, Tore	5	2	15	14	1	0.400
98	2003 USC Viadrina Frankfurt/O.						
16	DOWNAR, Wiktoe	5	2	18	20	-2	0.400
	2003 KS Warta Muszkietierowie Poznan						
17	SLONIMSKI, Hubert	5	2	11	20	-9	0.400
	2004 KS Warta Muszkietierowie Poznan						
18	WUNDERSEE, Leo	5	2	11	20	-9	0.400
95	2003 USC Viadrina Frankfurt/O.						
19	WYSOCKI, Adam	4	1	13	17	-4	0.250
	2004 KS Warta Muszkietierowie Poznan						
20	KRAWCZYK, Piotr	4	1	10	17	-7	0.250
129	2004 MKS KUSY Szczecin						
21	BEM, Antonii	4	1	8	17	-9	0.250
	2004 AZS AWF Poznan						

[7] - HFL 03-04

1.Durchgang

Aufstieg nach Index

27 Teilnehmer

21 Aufsteiger

Gefechte auf 5 Treffer

16-er DA ohne Hoffnungslauf

Veranstalter/Ausrichter: lizenziert für Turnierservice [fechten.com]

Absteiger

Platz	Name	G	V	g.T	e.T	Diff	Index
22	WIECZOREK, Michael 2004 KS Warta Muszkieterowie Poznan	5	1	17	23	-6	0.200
23	RAJMAN, Jakub 2003 KS Warta Muszkieterowie Poznan	5	1	9	24	-15	0.200
24	MAJEWSKI, Blazej 2003 KS Warta Muszkieterowie Poznan	4	0	8	19	-11	0.000
25	NAPIRALSKI, Marcin 2003 AZS AWF Poznan	4	0	4	15	-11	0.000
26	KONOPCZYNSKI, Jan 2003 KS Warta Muszkieterowie Poznan	5	0	10	24	-14	0.000
27	WODZINSKI, Adrian 2003 KS Warta Muszkieterowie Poznan	4	0	2	20	-18	0.000

[7] - HFL 03-04

16-er DA ohne Hoffnungslauf

2.Durchgang

Aufstieg nach Index

21 Teilnehmer

14 Aufsteiger

Gefechte auf 5 Treffer

Veranstalter/Ausrichter: lizenziert für Turnierservice [fechten.com]

Durchgangsergebnisse

RUNDE 1

Pos.	Name	Ergebnisse							G	V	g.T	e.T	Diff	Index
1	HEGEWALD, Hannes		V5	D0	V5	V4	V4	V5	6	5	23	13	10	0.833
2	2003 FSC Cottbus													
2	SWERDROWSKI, Patryk	D3		D1	V5	D0	V5	V5	6	3	19	23	-4	0.500
	2003 AZS AWF Poznan													
3	PONTIGO, Aaron Noah	V5	V5		V5	D3	V5	V5	6	5	28	10	18	0.833
96	2004 USC Viadrina Frankfurt/O.													
4	WUNDERSEE, Leo	D0	D3	D2		D1	D2	D1	6	0	9	30	-21	0.000
95	2003 USC Viadrina Frankfurt/O.													
5	SZENK, Iwo	D0	V5	V5	V5		V2	V5	6	5	22	11	11	0.833
	2003 WKSz Kolejrz													
6	PLASZCZEWSKI, Mikolaj	D3	D4	D1	V5	D1		V5	6	2	19	20	-1	0.333
	2003 KS Warta Muszkietierowie Poznan													
7	WYSOCKI, Adam	D2	D1	D1	V5	D2	D2		6	1	13	26	-13	0.167
	2004 KS Warta Muszkietierowie Poznan													

RUNDE 2

Pos.	Name	Ergebnisse							G	V	g.T	e.T	Diff	Index
1	AMERNIK, Kacper		V5	D4	D1	V5	D3	V5	6	3	23	24	-1	0.500
121	2004 MKS KUSY Szczecin													
2	KRAWCZYK, Piotr	D4		D0	D0	D1	D0	D0	6	0	5	30	-25	0.000
129	2004 MKS KUSY Szczecin													
3	REHDA, Felix	V5	V5		D3	V5	D2	V5	6	4	25	15	10	0.667
146	2003 FG Schwerin													
4	NERLING, Hannes	V5	V5	V4		V5	D0	D4	6	4	23	17	6	0.667
120	2003 SC Berlin													
5	WALTER, Yorick	D4	V5	D2	D3		D1	V5	6	2	20	22	-2	0.333
	2004 OSC Potsdam													
6	FRACEK, Maciej	V5	V5	V5	V5	V5		V5	6	6	30	7	23	1.000
	2003 WKSz Kolejrz													
7	SLONIMSKI, Hubert	D1	V5	D0	V5	D1	D1		6	2	13	24	-11	0.333
	2004 KS Warta Muszkietierowie Poznan													

RUNDE 3

Pos.	Name	Ergebnisse							G	V	g.T	e.T	Diff	Index
1	ULEWICZ, Maksymilian		V3	D0	V4	V3	V5	V5	6	5	20	8	12	0.833
132	2004 MKS KUSY Szczecin													
2	BRINKMANN, Ole	D1		D3	D0	D4	V5	V5	6	2	18	21	-3	0.333
495	2003 FC Greifswald													
3	MEUTZNER, Daniel	V1	V4		V5	V5	V4	V5	6	6	24	11	13	1.000
3	2003 FSC Cottbus													
4	SONNTAG, Vincent	D2	V5	D4		V5	V5	V5	6	4	26	14	12	0.667
	2003 PFC Potsdam													
5	BEM, Antonii	D2	V5	D1	D1		D0	V5	6	2	14	26	-12	0.333
	2004 AZS AWF Poznan													
6	BERG, Tore	D1	D4	D1	D3	V5		V5	6	2	19	20	-1	0.333
98	2003 USC Viadrina Frankfurt/O.													
7	DOWNAR, Wiktoe	D1	D0	D2	D1	D4	D1		6	0	9	30	-21	0.000
	2003 KS Warta Muszkietierowie Poznan													

[7] - HFL 03-04

16-er DA ohne Hoffnungslauf

2.Durchgang

Aufstieg nach Index

21 Teilnehmer

14 Aufsteiger

Gefechte auf 5 Treffer

Veranstalter/Ausrichter: lizenziert für Turnierservice [fechten.com]

Aufsteiger

Platz	Name	G	V	g.T	e.T	Diff	Index
1	FRACEK, Maciej 2003 WKSz Kolejrz	6	6	30	7	23	1.000
2	MEUTZNER, Daniel 2003 FSC Cottbus	6	6	24	11	13	1.000
3	PONTIGO, Aaron Noah 2004 USC Viadrina Frankfurt/O.	6	5	28	10	18	0.833
4	ULEWICZ, Maksymilian 2004 MKS KUSY Szczecin	6	5	20	8	12	0.833
5	SZENK, Iwo 2003 WKSz Kolejrz	6	5	22	11	11	0.833
6	HEGEWALD, Hannes 2003 FSC Cottbus	6	5	23	13	10	0.833
7	SONNTAG, Vincent 2003 PFC Potsdam	6	4	26	14	12	0.667
8	REHDA, Felix 2003 FG Schwerin	6	4	25	15	10	0.667
9	NERLING, Hannes 2003 SC Berlin	6	4	23	17	6	0.667
10	AMERNIK, Kacper 2004 MKS KUSY Szczecin	6	3	23	24	-1	0.500
11	SWERDROWSKI, Patryk 2003 AZS AWF Poznan	6	3	19	23	-4	0.500
12	BERG, Tore 2003 USC Viadrina Frankfurt/O.	6	2	19	20	-1	0.333
13	PLASZCZEWSKI, Mikolaj 2003 KS Warta Muszkietierowie Poznan	6	2	19	20	-1	0.333
14	WALTER, Yorick 2004 OSC Potsdam	6	2	20	22	-2	0.333

[7] - HFL 03-04

16-er DA ohne Hoffnungslauf

2.Durchgang

Aufstieg nach Index

21 Teilnehmer

14 Aufsteiger

Gefechte auf 5 Treffer

Veranstalter/Ausrichter: lizenziert für Turnierservice [fechten.com]

Absteiger

Platz	Name	G	V	g.T	e.T	Diff	Index
15 495	BRINKMANN, Ole 2003 FC Greifswald	6	2	18	21	-3	0.333
16	SLONIMSKI, Hubert 2004 KS Warta Muszkietierowie Poznan	6	2	13	24	-11	0.333
17	BEM, Antonii 2004 AZS AWF Poznan	6	2	14	26	-12	0.333
18	WYSOCKI, Adam 2004 KS Warta Muszkietierowie Poznan	6	1	13	26	-13	0.167
19	DOWNAR, Wiktoe 2003 KS Warta Muszkietierowie Poznan	6	0	9	30	-21	0.000
19 95	WUNDERSEE, Leo 2003 USC Viadrina Frankfurt/O.	6	0	9	30	-21	0.000
21 129	KRAWCZYK, Piotr 2004 MKS KUSY Szczecin	6	0	5	30	-25	0.000

[7] - HFL 03-04

16-er DA ohne Hoffnungslauf

3.Durchgang

Aufstieg nach Index

14 Teilnehmer

8 Aufsteiger

Gefechte auf 5 Treffer

Veranstalter/Ausrichter: lizenziert für Turnierservice [fechten.com]

Durchgangsergebnisse

RUNDE 1

Pos.	Name	Ergebnisse							G	V	g.T	e.T	Diff	Index
1	ULEWICZ, Maksymilian 132 2004 MKS KUSY Szczecin		D1	D0	V5	D0	D1	V3	6	2	10	13	-3	0.333
2	REHDA, Felix 146 2003 FG Schwerin	V2		V5	V5	V5	D3	V5	6	5	25	17	8	0.833
3	NERLING, Hannes 120 2003 SC Berlin	V2	D2		V3	D1	D3	V4	6	3	15	18	-3	0.500
4	BERG, Tore 98 2003 USC Viadrina Frankfurt/O.	D0	D3	D1		D1	D0	D3	6	0	8	25	-17	0.000
5	SZENK, Iwo 2003 WKSz Kolejrz	V1	D3	V5	V4		V5	V4	6	5	22	14	8	0.833
6	FRACEK, Maciej 2003 WKSz Kolejrz	V5	V5	V4	V5	D4		V4	6	5	27	15	12	0.833
7	PLASZCZEWSKI, Mikolaj 2003 KS Warta Muszkieterowie Poznan	D3	D3	D3	V3	D3	D3		6	1	18	23	-5	0.167

RUNDE 2

Pos.	Name	Ergebnisse							G	V	g.T	e.T	Diff	Index
1	AMERNIK, Kacper 121 2004 MKS KUSY Szczecin		D2	V5	D2	D3	V5	D3	6	2	20	28	-8	0.333
2	HEGEWALD, Hannes 2 2003 FSC Cottbus	V5		D1	D2	V5	V5	D1	6	3	19	15	4	0.500
3	MEUTZNER, Daniel 3 2003 FSC Cottbus	D4	V4		V5	V5	V5	V5	6	5	28	14	14	0.833
4	SONNTAG, Vincent 2003 PFC Potsdam	V5	V5	D2		V5	V5	V3	6	5	25	15	10	0.833
5	WALTER, Yorick 2004 OSC Potsdam	V5	D1	D1	D0		D3	D0	6	1	10	28	-18	0.167
6	SWERDROWSKI, Patryk 2003 AZS AWF Poznan	D4	D0	D4	D4	V5		D4	6	1	21	28	-7	0.167
7	PONTIGO, Aaron Noah 96 2004 USC Viadrina Frankfurt/O.	V5	V3	D1	D2	V5	V5		6	4	21	16	5	0.667

[7] - HFL 03-04

16-er DA ohne Hoffnungslauf

3.Durchgang

Aufstieg nach Index

14 Teilnehmer

8 Aufsteiger

Gefechte auf 5 Treffer

Veranstalter/Ausrichter: lizenziert für Turnierservice [fechten.com]

Aufsteiger

Platz	Name	G	V	g.T	e.T	Diff	Index
1	MEUTZNER, Daniel	6	5	28	14	14	0.833
3	2003 FSC Cottbus						
2	FRACEK, Maciej	6	5	27	15	12	0.833
	2003 WKSz Kolejrz						
3	SONNTAG, Vincent	6	5	25	15	10	0.833
	2003 PFC Potsdam						
4	REHDA, Felix	6	5	25	17	8	0.833
146	2003 FG Schwerin						
5	SZENK, Iwo	6	5	22	14	8	0.833
	2003 WKSz Kolejrz						
6	PONTIGO, Aaron Noah	6	4	21	16	5	0.667
96	2004 USC Viadrina Frankfurt/O.						
7	HEGEWALD, Hannes	6	3	19	15	4	0.500
2	2003 FSC Cottbus						
8	NERLING, Hannes	6	3	15	18	-3	0.500
120	2003 SC Berlin						

[7] - HFL 03-04

16-er DA ohne Hoffnungslauf

3.Durchgang

Aufstieg nach Index

14 Teilnehmer

8 Aufsteiger

Gefechte auf 5 Treffer

Veranstalter/Ausrichter: lizenziert für Turnierservice [fechten.com]

Absteiger

Platz	Name	G	V	g.T	e.T	Diff	Index
9	ULEWICZ, Maksymilian	6	2	10	13	-3	0.333
132	2004 MKS KUSY Szczecin						
10	AMERNIK, Kacper	6	2	20	28	-8	0.333
121	2004 MKS KUSY Szczecin						
11	PLASZCZEWSKI, Mikolaj	6	1	18	23	-5	0.167
	2003 KS Warta Muszkietierowie Poznan						
12	SWERDROWSKI, Patryk	6	1	21	28	-7	0.167
	2003 AZS AWF Poznan						
13	WALTER, Yorick	6	1	10	28	-18	0.167
	2004 OSC Potsdam						
14	BERG, Tore	6	0	8	25	-17	0.000
98	2003 USC Viadrina Frankfurt/O.						

[7] - HFL 03-04

Direktausscheid

8 Teilnehmer

Gefechte auf 10 Treffer

16-er DA ohne Hoffnungslauf

Veranstalter/Ausrichter: lizenziert für Turnierservice [fechten.com]

Setzliste Direktausscheid

Platz	Name	G	V	g.T	e.T	Diff	Index
1	FRACEK, Maciej 2003 WKSz Kolejrz	12	11	57	22	35	0.917
2	MEUTZNER, Daniel 2003 FSC Cottbus	12	11	52	25	27	0.917
3	SZENK, Iwo 2003 WKSz Kolejrz	12	10	44	25	19	0.833
4	PONTIGO, Aaron Noah 2004 USC Viadrina Frankfurt/O.	12	9	49	26	23	0.750
5	SONNTAG, Vincent 2003 PFC Potsdam	12	9	51	29	22	0.750
6	REHDA, Felix 2003 FG Schwerin	12	9	50	32	18	0.750
7	HEGEWALD, Hannes 2003 FSC Cottbus	12	8	42	28	14	0.667
8	NERLING, Hannes 2003 SC Berlin	12	7	38	35	3	0.583

[7] - HFL 03-04

Finale

8 Teilnehmer

Gefechte auf 10 Treffer

16-er DA ohne Hoffnungslauf

Veranstalter/Ausrichter: lizenziert für Turnierservice [fechten.com]

Finaltableaus

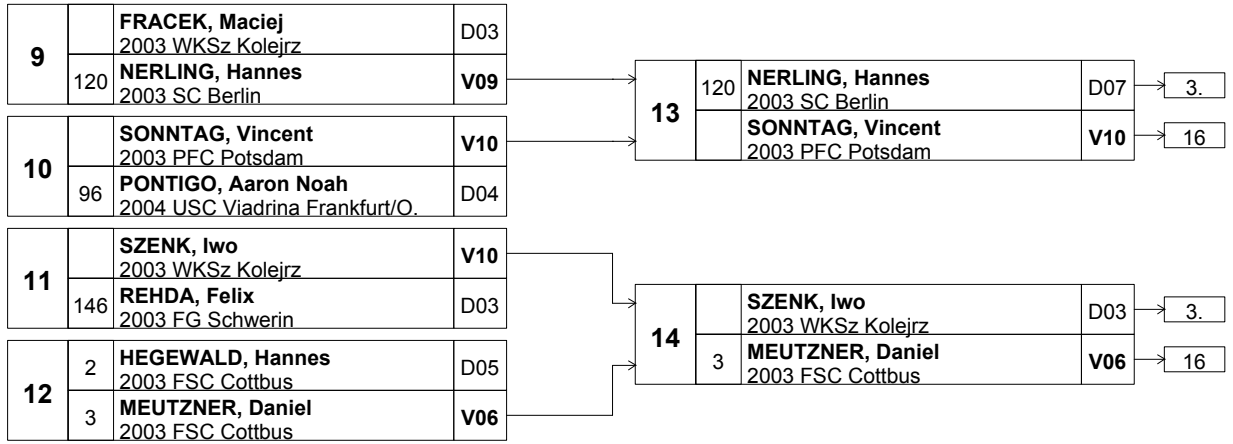

PLATZ 1

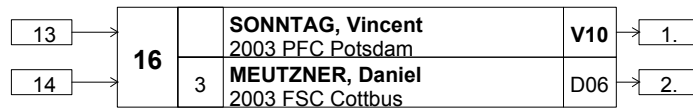

[7] - HFL 03-04

16-er DA ohne Hoffnungslauf

Finale

8 Teilnehmer

Gefechte auf 10 Treffer

Veranstalter/Ausrichter: lizenziert für Turnierservice [fechten.com]

Ergebnisliste

Platz	SNR	Name	Land	Verein
Gefecht um Platz 1				
1		SONNTAG, Vincent	2003	PFC Potsdam
2	3	MEUTZNER, Daniel	2003	FSC Cottbus
Ausscheider Halbfinale				
3	120	NERLING, Hannes	2003	SC Berlin
3		SZENK, Iwo	2003	WKSz Kolejrz
Ausscheider Viertelfinale				
5		FRACEK, Maciej	2003	WKSz Kolejrz
6	96	PONTIGO, Aaron Noah	2004	USC Viadrina Frankfurt/O.
7	146	REHDA, Felix	2003	FG Schwerin
8	2	HEGEWALD, Hannes	2003	FSC Cottbus
Ausscheider 3.Rundendurchgang				
9	132	ULEWICZ, Maksymilian	2004	MKS KUSY Szczecin
10	121	AMERNIK, Kacper	2004	MKS KUSY Szczecin
11		PLASZCZEWSKI, Mikołaj	2003	KS Warta Muszkieterowie Poznan
12		SWERDROWSKI, Patryk	2003	AZS AWF Poznan
13		WALTER, Yorick	2004	OSC Potsdam
14	98	BERG, Tore	2003	USC Viadrina Frankfurt/O.
Ausscheider 2.Rundendurchgang				
15	495	BRINKMANN, Ole	2003	FC Greifswald
16		SLONIMSKI, Hubert	2004	KS Warta Muszkieterowie Poznan
17		BEM, Antonii	2004	AZS AWF Poznan
18		WYSOCKI, Adam	2004	KS Warta Muszkieterowie Poznan
19		DOWNAR, Wiktoe	2003	KS Warta Muszkieterowie Poznan
19	95	WUNDERSEE, Leo	2003	USC Viadrina Frankfurt/O.
21	129	KRAWCZYK, Piotr	2004	MKS KUSY Szczecin
Ausscheider 1.Rundendurchgang				
22		WIECZOREK, Michael	2004	KS Warta Muszkieterowie Poznan
23		RAJMAN, Jakub	2003	KS Warta Muszkieterowie Poznan
24		MAJEWSKI, Blazej	2003	KS Warta Muszkieterowie Poznan
25		NAPIRALSKI, Marcin	2003	AZS AWF Poznan
26		KONOPCZYNSKI, Jan	2003	KS Warta Muszkieterowie Poznan
27		WODZINSKI, Adrian	2003	KS Warta Muszkieterowie Poznan

[8] - HFL Zwerge

1.Durchgang

Aufstieg nach Index

6 Teilnehmer

6 Aufsteiger

Gefechte auf 5 Treffer

Rundensystem bis zum Ende

Veranstalter/Ausrichter: lizenziert für Turnierservice [fechten.com]

Teilnehmerliste

Pos.	SNR	Name	Land	Verein	RL
1		CIEPLY, Oliwer	2005	AZS AWF Poznan	99
2		KOTKOWSKI, Bartosz	2005	AZS AWF Poznan	99
3	193	EMILIANOWICZ, Mateusz	2005	MKS KUSY Szczecin	1
4	197	ROBACKI, Borys	2005	MKS KUSY Szczecin	2
5	196	BEDNER, Filip	2005	MKS KUSY Szczecin	4
6		SOWA, Piotr	2005	WKSz Kolejrz	99

6 Starter



Finale (5 Treffer, 3 min)

1 Runde (6 Starter)

[8] - HFL Zwerge

1.Durchgang

Aufstieg nach Index

6 Teilnehmer

6 Aufsteiger

Gefechte auf 5 Treffer

Rundensystem bis zum Ende

Veranstalter/Ausrichter: lizenziert für Turnierservice [fechten.com]

Durchgangsergebnisse**RUNDE 1**

Pos.	Name	Ergebnisse						G	V	g.T	e.T	Diff	Index
1 193	EMILIANOWICZ, Mateusz 2005 MKS KUSY Szczecin		D4	D2	V5	V5	D0	5	2	16	19	-3	0.400
2 197	ROBACKI, Borys 2005 MKS KUSY Szczecin	V5		D1	V5	D4	D0	5	2	15	22	-7	0.400
3 196	BEDNER, Filip 2005 MKS KUSY Szczecin	V5	V5		V5	V5	D0	5	4	20	13	7	0.800
4	KOTKOWSKI, Bartosz 2005 AZS AWF Poznan	D0	D3	D1		D1	D0	5	0	5	25	-20	0.000
5	CIEPLY, Oliwer 2005 AZS AWF Poznan	D4	V5	D4	V5		D1	5	2	19	20	-1	0.400
6	SOWA, Piotr 2005 WKSz Kolejrz	V5	V5	V5	V5	V5		5	5	25	1	24	1.000

[8] - HFL Zwerge

1.Durchgang

Aufstieg nach Index

6 Teilnehmer

6 Aufsteiger

Gefechte auf 5 Treffer

Rundensystem bis zum Ende

Veranstalter/Ausrichter: lizenziert für Turnierservice [fechten.com]

Ergebnisliste

Platz	SNR	Name	Land	Verein
1		SOWA, Piotr	2005	WKSz Kolejrz
2	196	BEDNER, Filip	2005	MKS KUSY Szczecin
3		CIEPLY, Oliwer	2005	AZS AWF Poznan
4	193	EMILIANOWICZ, Mateusz	2005	MKS KUSY Szczecin
5	197	ROBACKI, Borys	2005	MKS KUSY Szczecin
6		KOTKOWSKI, Bartosz	2005	AZS AWF Poznan